

# BEKO



FSE 1073 FSE 1000  
FSE 1073 X FSE 1070  
FSE 1072  
FSE 1074  
FSE 1072 X

no	Bruksanvisning
pt	Manual de Instruções
sv	Instruktionsmanual
ru	Руководство по эксплуатации
it	Manuale di istruzioni
sl	Navodila za uporabo
cz	Prevádzková príručka
sk	Návod k použití
pl	Instrukcja obsługi





## **no-Index 1-9**

Sikkerheten først .....	/1
Transportanvisninger .....	/2
Skroting .....	/2
Innretning av apparatet .....	/2
Bli kjent med apparatet .....	/3
Før oppstart .....	/3
Stille driftstemperaturen .....	/4
Indikatorlamper .....	/4
Frysing .....	/5
Avising av kjøleskapet .....	/5
Rengjøring og stell .....	/6
Praktiske tips og merknader .....	/7
Normale driftslyder .....	/7
Hva om .....	/8
Omhengsling av døren .....	/8
Betydning av strømplugg .....	/9

## **pt-Indice 1-9**

Princípios básicos de segurança .....	/1
Instruções de transporte .....	/2
Eliminação .....	/2
Configuração do Equipamento .....	/2
Conheça o seu equipamento .....	/3
Antes de colocar em funcionamento .....	/3
Ajustar a temperatura de funcionamento .....	/4
Luzes indicadoras .....	/4
Congelamento .....	/5
Descongelação do equipamento .....	/5
Limpeza e cuidados .....	/6
Notas e dicas práticas .....	/7
Ruídos normais de funcionamento .....	/7
O que fazer se .....	/8
Inverter a porta .....	/8
Significado da ficha de energia .....	/9

## **sv-Index 1-9**

Säkerheten först .....	/1
Transportinstruktioner .....	/2
Avfallshantering .....	/2
Installation av enheten .....	/2
Lär känna din enhet .....	/3
Innan uppstart .....	/3
Ställ in driftstemperatur .....	/4
Indikatorlampor .....	/4
Frysning .....	/5
Avfrostning av enheten .....	/5
Rengöring och vård .....	/6
Praktiska råd och anmärkningar .....	/7
Normala drifts ljud .....	/7
Vad gör jag om .....	/8
Byte av dörrar .....	/8
Energianslutning .....	/9

## **ru-Предметный указатель 1-9**

Безопасность в первую очередь .....	/1
Инструкции по транспортировке .....	/2
Утилизация .....	/2
Установка прибора .....	/2
Ознакомление с прибором .....	/3
Перед включением .....	/3
Установка рабочей температуры .....	/4
Индикаторные лампочки .....	/4
Замораживание .....	/5
Размораживание прибора .....	/5
Чистка и уход .....	/6
Практические советы и замечания .....	/7
Нормальные рабочие шумы .....	/7
Что делать, если .....	/8
Перевешивание дверей .....	/8
Значение энергетической микрофиши .....	/9

## **it-Indice 1-9**

Innanzitutto la sicurezza .....	/1
Istruzioni per il trasporto .....	/2
Smaltimento .....	/2
Installazione dell'elettrodomestico .....	/2
Conoscere l'elettrodomestico .....	/3
Prima dell'avvio .....	/3
Impostazione della temperatura di funzionamento .....	/4
Spie .....	/4
Congelamento .....	/5
Sbrinamento dell'elettrodomestico .....	/5
Pulizia e manutenzione .....	/6
Suggerimenti pratici e note .....	/7
Rumori normali durante il funzionamento .....	/7
Cosa fare, se .....	/8
Inversione dello sportello .....	/8
Significato della scheda sull'energia .....	/9

## **sl-kazalo 1-9**

Najprej varnost! .....	/1
Navodila za prevoz .....	/2
Odstranjevanje .....	/2
Nastavitev naprave .....	/2
Spoznajte vašo napravo .....	/3
Pred vklopom .....	/3
Nastavljanje delovne temperature .....	/4
Signalne lučke .....	/4
Zamrzovanje .....	/5
Odtajanje naprave .....	/5
Čiščenje in vzdrževanje .....	/6
Praktični nasveti in opombe .....	/7
Običajni delovni hrup .....	/7
Kaj, če .....	/8
Obračanje vrat .....	/8
Pomen energetske oznake .....	/9

## **cz-Index**

**1-10**

Bezpečnost především .....	/1
Pokyny pro transport .....	/2
Likvidace .....	/2
Nastavení spotřebiče .....	/2
Seznámení s vaším spotřebičem .....	/3
Před spuštěním .....	/3
Nastavení provozní teploty .....	/4
Světelné ukazatele .....	/4
Mražení .....	/5
Odmrazování spotřebiče .....	/5
Čištění a péče .....	/6
Praktické tipy a poznámky .....	/7
Běžné provozní zvuky .....	/7
Co dělat, když .....	/8
Změna dvířek .....	/8
Technické parametry .....	/9
Vysvětlení energetického štítku .....	/10

## **sk-Index**

**1-10**

Bezpečnosť na prvom mieste .....	/1
Prepravné pokyny .....	/2
Likvidácia .....	/2
Nastavenie spotrebiča .....	/2
Poznávanie spotrebiča .....	/3
Pred spustením .....	/3
Nastavenie prevádzkovej teploty .....	/4
Indikačné kontrolky .....	/4
Mrazenie .....	/5
Rozmrazovanie spotrebiča .....	/5
Čistenie a údržba .....	/6
Praktické tipy a poznámky .....	/7
Normálny prevádzkový hluk .....	/7
Čo, ak .....	/8
Obrátenie dverí .....	/8
Technické údaje .....	/9
Význam energetického štítku .....	/10

## **pl-Spis treści**

**1-11**

Bezpieczeństwo przede wszystkim .....	/1
Instrukcje transportowe .....	/2
Montaż urządzenia .....	/2
Poznaj swoje urządzenie .....	/3
Przed uruchomieniem .....	/3
Regulacja temperatury .....	/4
Lampki kontrolne .....	/4
Zamrażanie .....	/5
Rozmrażanie zamrażarki .....	/5
Czyszczenie i konserwacja .....	/6
Środki ostrożności w trakcie użytkowania .....	/7
Normalne odgłosy eksploatacyjne .....	/7
Co robić, gdy .....	/8
Przekładanie drzwi .....	/8
Odzysk starego urządzenia chłodniczego .....	/9
Odzysk opakowania .....	/9
Dane techniczne .....	/10
Znaczenie fiszki energetycznej .....	/11

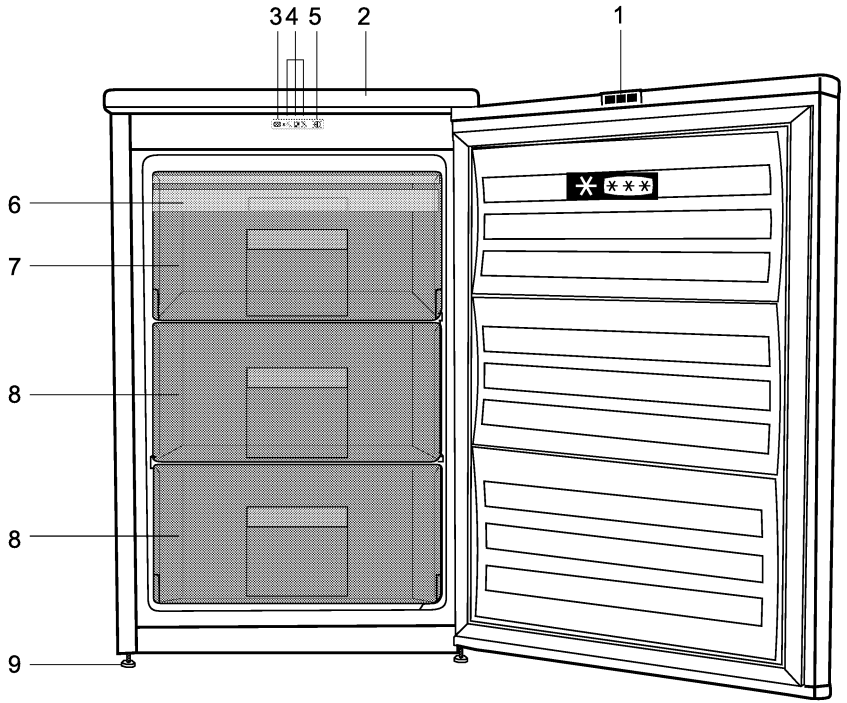

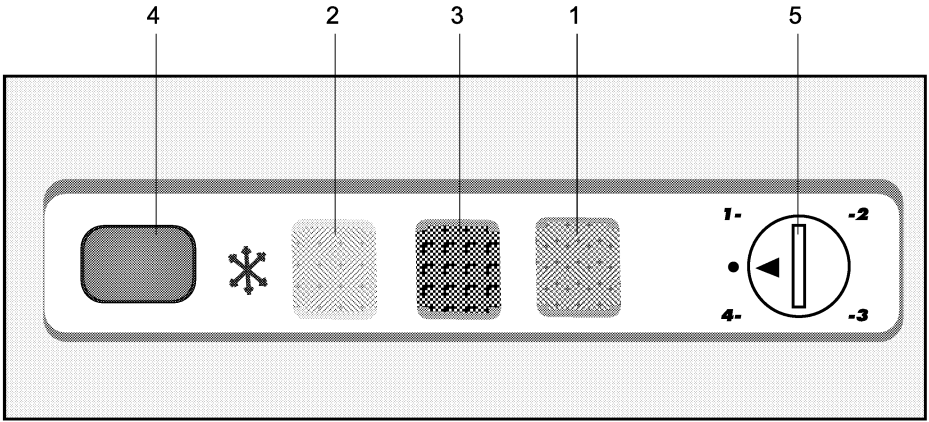

2

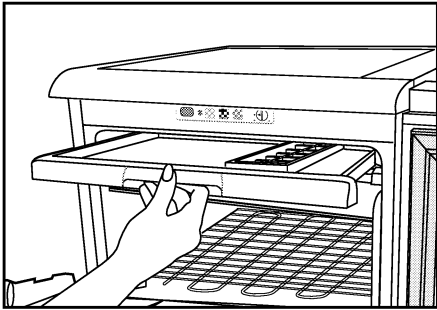

3

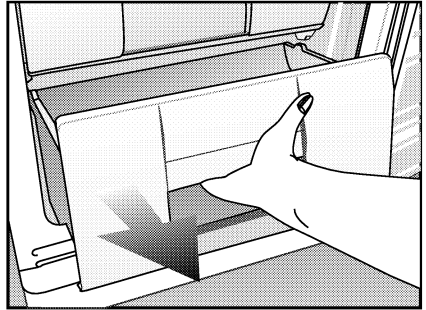

4

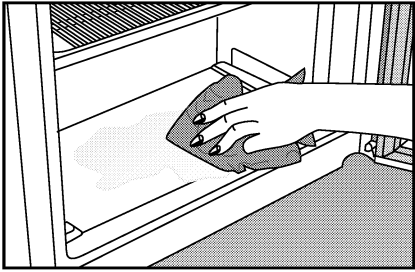

5

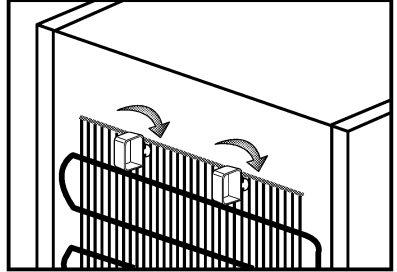

6 a

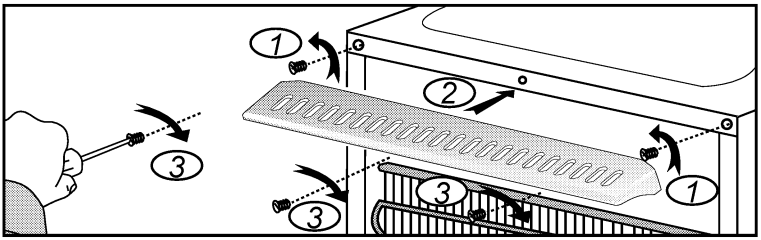

6 b

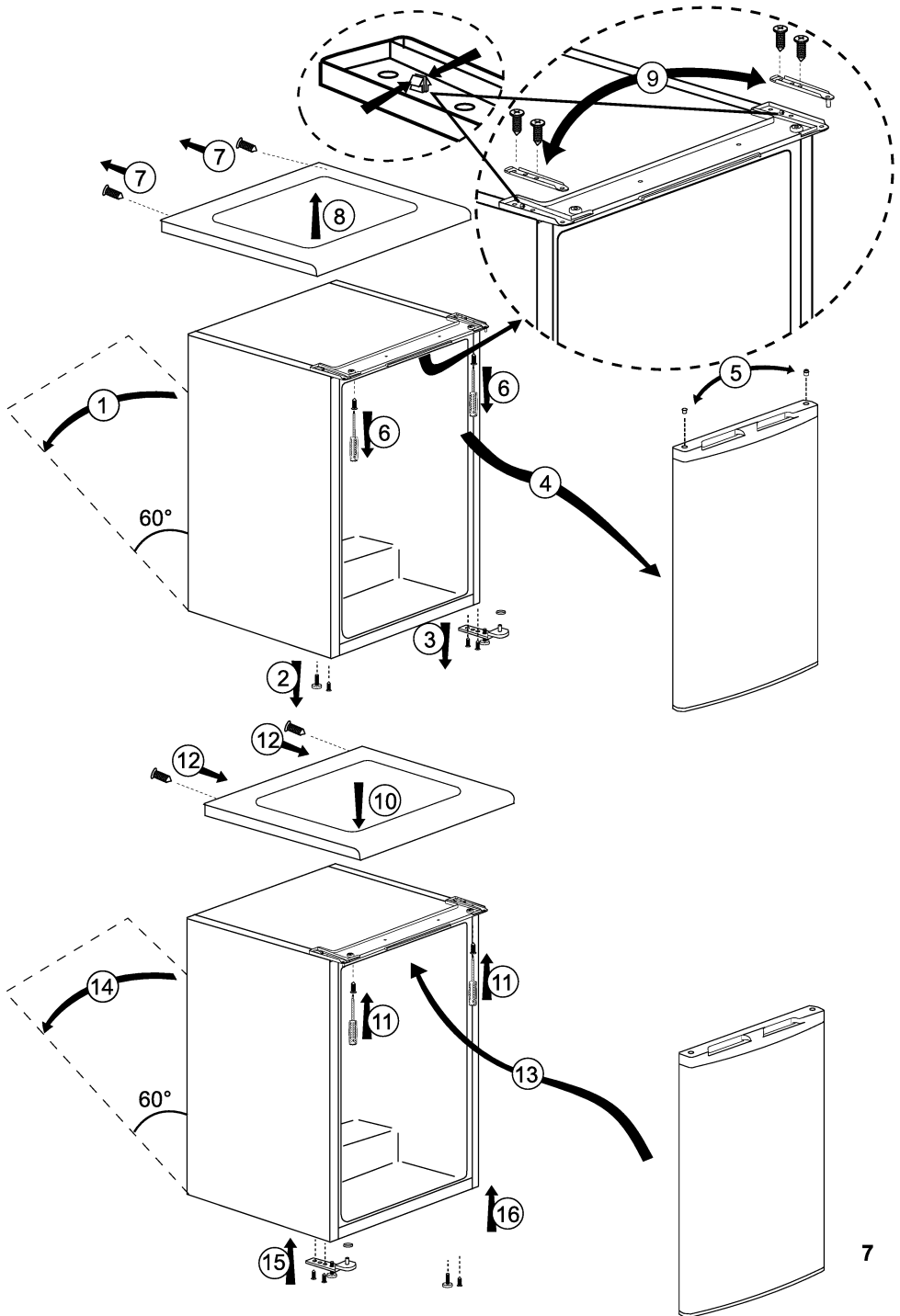

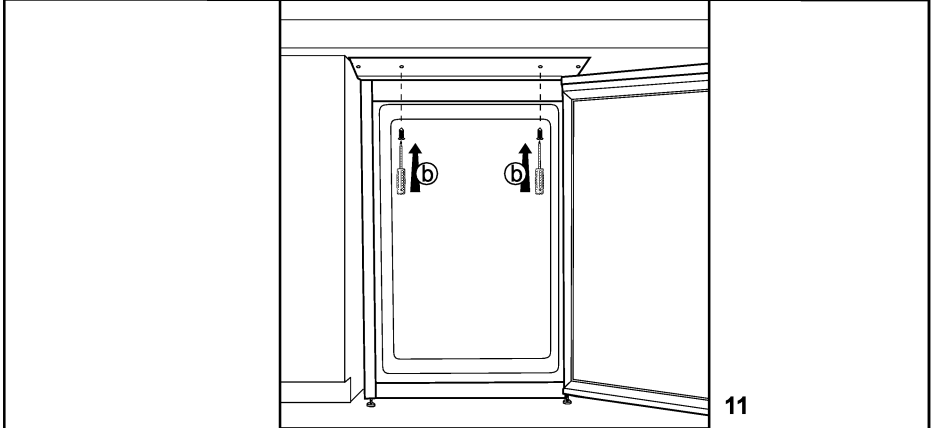
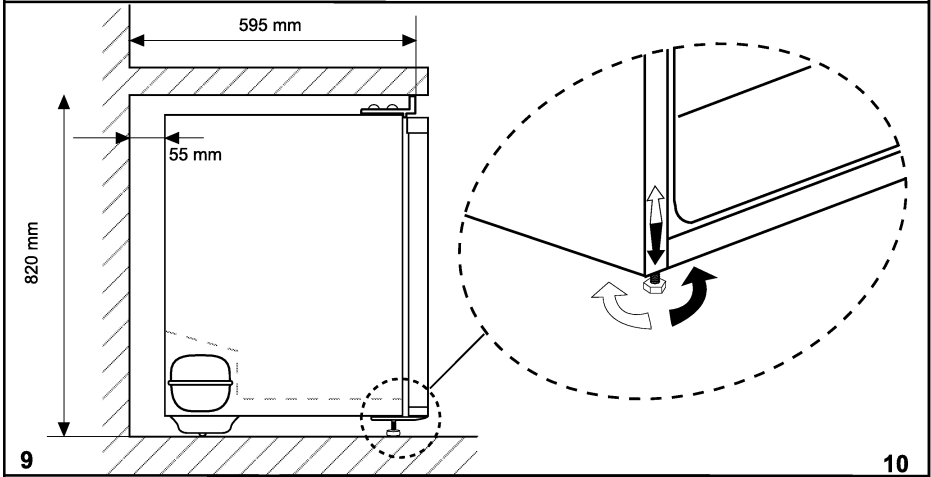
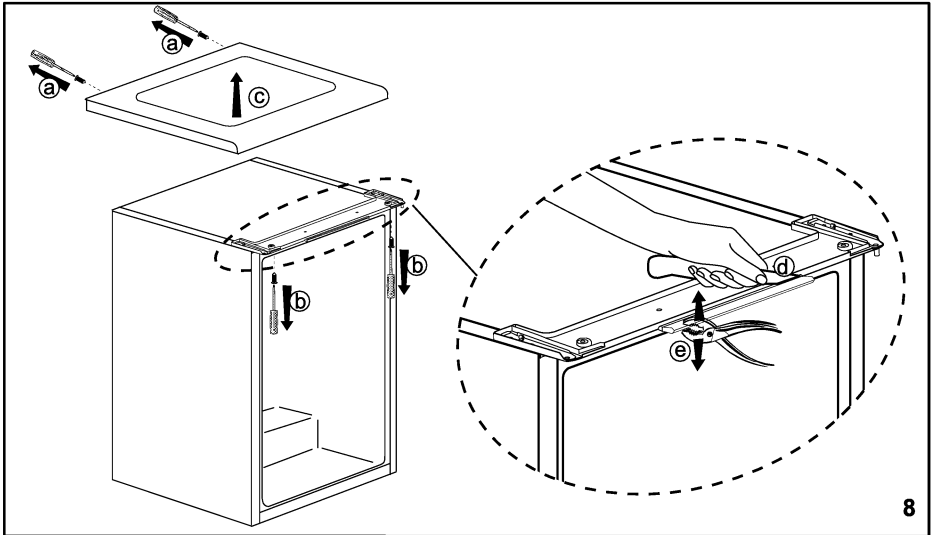



Gratulerer med ditt valg av produkt, det kommer til å tjene deg godt i mange år.

## Sikkerheten kommer først!

Vennligst les nøye gjennom bruksanvisningen. Denne inneholder viktig informasjon om bruk av det nye apparatet. Hvis instruksene ikke overholdes, kan du miste retten til gratis service i løpet av garantiperioden. Vennligst oppbevar denne bruksanvisningen på et trygt sted og lever den videre til andre brukere ved behov.

- Ikke koble kjøleskapet til strømmettet før du har fjernet alt pakkemateriale og transportbeskyttelse.
  - La kjøleskapet stå oppreist i minst 4 timer før du skrur det på slik at systemet får stabilisere seg hvis kjøleskapet har vært transportert horisontalt.
  - Dette apparatet må kun benyttes til det det er ment for, dvs. lagring og frysing av spiselige matvarer.
  - Vi anbefaler deg ikke å bruke kjøleskapet i et ikke oppvarmet kaldt rom, f.eks. garasjen, vinterhage, anneks, skjul, uthus osv., se "Plassering".
  - Kontroller ved levering at produktet ikke er skadet og at alle deler og tilbehør er i perfekt tilstand.
  - Ikke bruk skadet apparat, hvis du er i tvil, ta kontakt med leverandøren.
  - Ikke la barn leke med apparatet.
  - Ikke sitt eller stå på, og ikke la barn sitte eller stå på, innretningen eller de uttrekkbare delene.
  - Ikke heng på kjøleskapets dør.
  - Innretningen inneholder ingen fluorinerte kjølevæsker (KFK/HFK), men isobutan (R 600 a), en naturlig gass som er høyst kompatibel med miljøet. (R 600 a) er lettantennlig. Se derfor til at kjølekretsen ikke skades under transport eller ved bruk.  
I tilfelle skade,
    - Unngå enhver åpen flamme, glødekilder og brennbare stoffer.
    - Luft ut rommet der innretningen er plassert umiddelbart.
    - Hvis kjølevæske som spruter ut treffer øynene, kan dette forårsake øyeskader.
  - Plassen i rommet der apparatet er installert skal ikke være mindre enn 10 kubikkmeter.
  - Ikke kvitt deg med kjøleskapet ved å brenne det. Kjøleskapet inneholder ikke CFC stoffer i isolasjonen som er brennbare.
  - Vennligst kontakt de lokale myndighetene der du befinner deg for å få informasjon om hvordan du skal kvitte deg med kjøleskapet og hva slags anlegg som finnes for dette formålet.
- ⚠ **Advarsel** - Ikke dekk til ventilasjonsåpningene i kjøleskapskroget eller den innebygde strukturen.
- ⚠ **Advarsel** - Ikke bruk mekanisk utstyr eller andre midler for å akselerere avisingsprosessen annet enn slikt utstyr som produsenten anbefaler.
- ⚠ **Advarsel** - Pass på så du ikke skader kjølekretsen.
- ⚠ **Advarsel** - Ikke bruk elektriske apparater inne i de delene av skapet der du lagrer mat såfremt de ikke er av en slik type som produsenten anbefaler.
- Unngå å berøre metallkondenserkablingen på baksiden av innretningen, det er fare for skade.
  - Ved eventuell feil skal innretningen først frakobles strømmettet.
  - Før rengjøring av innretningen skal strømmen alltid frakobles eller sikringen slås av. Ikke trekk etter strømledningen. Trekk ut ved hjelp av støpselet.
  - Reparasjoner på det elektriske utstyret kan kun foretas av kvalifiserte eksperter. Hvis strømledningen er skadet, må produsenten eller kundeservice erstatte den for å unngå fare.

## Transportanvisninger

Kjøleskapet må bare transporteres stående. Pakkingen som det leveres med må være intakt under transport.

Hvis apparatet transporteres horisontalt, må det plasseres vertikalt og stå slik i 4 timer før det tas i bruk.

Kjøleskapet må beskyttes mot regn, fuktighet og andre atmosfæriske påvirkninger.

Produsenten påtar seg ikke noe ansvar dersom sikkerhetsinstruksene ikke er fulgt.

## Skroting

Gjør apparatet ubrukelig med en gang. Trekk ut strømstøpselet, og kutt strømledningen. Fjern eller ødelegg smekk- eller krokklåser før skroting av apparatet. På denne måten forhindrer du at barn låser seg inne og setter livet i fare.

## Innretning av apparatet

- Ikke bruk apparatet i et rom der det er sannsynlig at temperaturen faller under 10 °C om natten og/eller spesielt på vinteren. Ved lavere temperaturer vil kjøleskapet trolig ikke virke slik at lagringstiden for maten i skapet vil reduseres.

- Klimaklassen på apparatet er skrevet på typebetegnelsen inne i apparatet. Den spesifiserer passende driftsomgivelsestemperaturer slik som forklart nedenfor.

### Klimaklasse      Omgivelsestemperaturer

SN .....+10 °C til 32 °C

N .....+16 °C til 32 °C

ST .....+18 °C til 38 °C

T .....+18 °C til 43 °C

SN-ST .....+10 °C til 38 °C

SN-T .....+10 °C til 43 °C

## Plassering

Apparatet skal kun plasseres i tørre rom som kan luftes ut.

Unngå direkte sollys eller direkte varmekilder slik som en komfyr eller en varmeovn.

Hvis dette ikke kan unngås, må følgende minsteavstander opprettholdes.

Elektriske komfyrer:            3.00 cm

Varmeovn:                        3.00 cm

Kjøleinnretninger:            2.50 cm

- Pass på at det er nok plass rundt kjøleskapet slik at luften kan sirkulere fritt.

Fest de to plastveggavstandsstykkene som ble levert med apparatet ved å rotere 1/4 runde til kondenseren på baksiden av apparatet (**Fig. 6**).

- Apparatet må stå på en plan flate. De to fremre bena kan justeres ved behov. For å sikre at kjøleskapet står loddrett kan du justere de to fremre bena med eller mot urviseren til de har god kontakt med gulvet. Korrekt justering av bena hindrer unødig vibrasjon og støy.

### Installasjon (under benken)

- Intern høyde på benken skal være 820 mm.

**(!) Komfyrer eller andre varmekilder skal ikke plasseres over benken der apparatet er installert under benken.**

- Strømuttaket i vegg skal befinne seg rett til venstre eller høyre for apparatet.

- Kutt delen som vist på bildet, og fjern den ved hjelp av tang. **Fig.9**

- Plasser apparatet under benken, og juster frontføttene inntil toppen når benken.

- For å kunne bruke produktet under benken skal avstanden mellom vegg og referansen indikert i toppforbindelsesplasten være minst 595 mm. **Fig.10-11**

- Fest apparatet under benken ved bruk av 2 av skruene som ble fjernet fra toppdekslet. (Materialet i benken må være plast- eller trebasert!) **Fig.12**

## Elektriske tilkoblinger

### Advarsel

Dette apparatet må jordes.

- Kontroller om strømtypen og spenningen på stedet tilsvarer de som finnes på typeskiltet inne i apparatet.
- Den elektriske sikkerheten til innretningen garanteres kun når jordingsystemet i huset er installert i overensstemmelse med forskrifter.
- Ikke la kjøleskapet stå på strømledningen når det tilkoples, da dette kan skade ledningen.
- Se til at støpselet er lett tilgjengelig. Ikke bruk flerstikksinnretning eller skjøteledning.
- De elektriske spesifikasjonene til apparatet er skrevet på typebetegnelsen inne i apparatet.
- Legg strømledningen slik at det er lett å kople til og fra etter installering.
- Det skal brukes en bryter dersom strømledningen ikke er tilgjengelig. (for innebygde modeller)

## Bli kjent med apparatet

### Advarsel

Informasjonen nedenfor om tilbehør er kun ment som referanse. Tilbehøret nedenfor trenger ikke være akkurat det samme som det som tilhører ditt apparat.

Fig. 1

1. Reflektorer
2. Overflate
3. Hurtigfrysingsbryter
4. Indikatorlamper
5. Termostatknapp
6. Isboks
7. Hurtigfrysingsdel
8. Deler for frossenmat
9. Justerbare framben

**Ikke plasser varme gjenstander eller noe apparat som produserer varme oppå apparatet, da dette kan skade overflaten.**

## Før oppstart

Før du begynner å bruke apparatet må følgende punkter kontrolleres igjen av sikkerhetsmessige årsaker:

- Står apparatet jevnt plassert på gulvet?
- Er det tilstrekkelig plass til god luftsirkulasjon?
- Er innsiden ren? (Se også avsnittet "Rengjøring og stell")
- Still termostatbryteren halvveis mellom 1 og 4 eller min. og maks.
- Kople apparatet til strømuttaket.

Ikke plasser matvarer i kjøleskapet inntil temperaturen har nådd ønsket nivå.

## Stille driftstemperaturen

(Fig. 2)

Driftstemperaturen justeres med temperaturkontrollen.

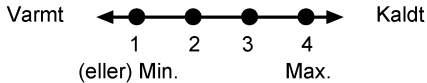

**1 = Laveste kjøleinnstilling** (Varmeste innstilling)

**4 = Høyeste kjøleinnstilling** (Kaldeste innstilling)

(eller)

**Min. = Laveste kjøleinnstilling**  
(Varmeste innstilling)

**Maks. = Høyeste kjøleinnstilling**  
(Kaldeste innstilling)

Vennligst velg innstilling etter ønsket temperatur.

Interiørtemperaturen avhenger også av omgivelsestemperaturen, hvor ofte døren åpnes og mengde mat som oppbevares inne i skapet.

Hvis døren åpnes ofte, kan temperaturen inne i kjøleskapet øke.

Av denne grunn anbefales det å lukke døren igjen så snart som mulig etter bruk.

Normal oppbevaringstemperatur på apparatet skal være  $-18\text{ °C}$  ( $0\text{ °F}$ ). Hvis termostatknotten vris mot venstre fra posisjon 1, vil apparatet slås av og det høres en klikkelyd. Lavere temperaturer kan oppnås ved å justere termostatknotten mot posisjon 4.

Vi anbefaler at du kontrollerer temperaturen med et termometer for å se til at oppbevaringsrommene holdes ved ønsket temperatur. Husk å lese av temperaturen med en gang, siden termometertemperaturen vil stige hurtig etter at du tar det ut av fryseren.

## Indikatorlamper

Det finnes tre fargede indikatorlamper foran på apparatet som viser driftsmodus for fryseren. (Fig. 2)

**Grønn indikator (1)** Tennes når apparatet tilkoples strømmettet og lyser så lenge det finnes elektrisitet. Det grønne lyset lyser ikke dersom termostaten stilles til "0"-stilling. Det grønne lyset gir ingen indikering på temperaturen inne i fryseren.

**Oransje indikator (2)** Denne indikatoren lyser når hurtigfrysingsbryteren (4) er på og fortsetter å lyse inntil hurtigfrysingsbryteren slås av. Kompressoren vil gå kontinuerlig når hurtigfrysingsbryteren er på. Hurtigfrysing er for å fryse ferskmat.

**Rød indikator (3) Tennes:**

- a) hvis forhåndsinnstilt temperatur ikke kan opprettholdes.
- b) hvis for store mengder ferskmat plasseres inne i skapet.
- c) hvis døren ved uhell ikke blir lukket.

**Termostatknott (5)** Termostatknotten befinner seg på indikatorlyssettet.

**VIKTIG:**

Når du trykker på hurtigfrysingsbryteren, kan det være en kort forsinkelse før kompressoren starter. Dette er helt normalt og er ingen feil på kompressoren.

## Frysing

### Frysing av matvarer

Fryseområdet er merket med  - symbolet på dørkanten.

Du kan bruke innretningen til å fryse fersk mat, samt lagre mat som allerede er frossen.

Vennligst se anbefalingene på pakningen av maten.

### OBS

Ikke frys drikkevarer, da frossen væske kan sprenge flasken.

Vær forsiktig med frosne produkter slik som fargede isterninger.

Ikke gå ut over frysekapasiteten i apparatet over 24 timer. Se typebetegnelsen.

For å opprettholde kvaliteten på maten må frysingen skje så raskt som mulig.

Dermed vil ikke frysekapasiteten overstiges, og temperaturen inne i fryseren vil ikke stige.

### OBS

Hold alltid dypfrossen mat på avstand fra fersk mat.

Ved dypfrysing av varm mat, vil kjølekompressoren jobbe inntil maten er helt frossen. Dette kan føre til midlertidig nedkjøling av kjøleskapsdelen.

Hvis det er vanskelig å åpne fryserdøren rett etter at du har lukket den, trenger du ikke bekymre deg. Dette er pga. trykkforskjellen som gradvis vil utjevne seg og la døren åpnes som vanlig etter noen få minutter.

Du vil høre en vakuumpyd rett etter du lukker døren. Dette er helt normalt.

## Lag isbiter

Fyll isbitbrettet 3/4 fullt med vann og plasser det i fryseren.

Så snart vannet er blitt til is kan du ta ut isterningene.

Ikke bruk skarpe gjenstander som kniver eller gafler til å fjerne isen. Det er fare for skade!

La isen tine lett eller hold bunnen av brettet i varmt vann i kort tid.

## Hurtigfrysing

Hvis det skal frys store mengder mat, trykk på hurtigfrysryteren 24 timer før ferskmaten legges i hurtigfrysdelen.

Det anbefales sterkt å holde hurtigfrysryteren på 24 timer for å fryse maks. mengde ferskmat oppgitt som frysekapasitet. Pass på at du ikke blander matvarer som er dypfrost og ferske matvarer.

## Avising av kjøleskapet

Store isansamlinger vil redusere effektiviteten på fryseren.

Det anbefales derfor at du aviser innretninga minst 2 ganger årlig eller når isdannelsen overstiger 7 mm

Avis innretningen når det er lite eller ingen mat i den.

Ta ut den dypfrosne maten fra skuffene. Pakk den dypfrosne maten inn i flere lag papir, eller i et teppe, og hold den på en kjølig plass.

Kople fra innretningen eller slå av eller fjern sikringen for å starte avisingsprosessen.

Ta ut tilbehør (for eksempel hylle, skuff osv.) fra innretningen (**fig. 4**) og bruk en passende beholder for å samle opp smeltevannet.

Bruk en svamp eller myk klut for å fjerne smeltevann ved behov (fig. 5).

Hold døren åpen under avising.

For hurtigere avising kan det plasseres beholdere med varmtvann inne i skapet.

Ikke bruk elektriske apparater, avisingspray eller spisse eller skarpe gjenstander som kniver eller gaffler til å fjerne isen.

Etter avising er fullført, rengjør innsiden (se også avsnittet "Rengjøring og stell").

Kople apparatet til strømuttaket igjen. Putt tilbake den frosne maten i skuffer og inn i fryseren.

## Rengjøring og stell

### Indre og ytre overflater

#### OBS

**Trekk alltid ut strømledningen eller slå av kretsbyteren før rengjøring.**

Rengjør ytre overflate ved bruk av lunkent vann og mild såpe.

Bruk aldri vaskemiddel, skurende eller etsende midler.

Tørk av innsiden.

Se til at vann ikke kommer i kontakt med de elektriske forbindelsene på temperaturkontrollen eller lyset.

Hvis kjøleskapet ikke skal brukes over en lengre periode, trekk ut strømledningen og ta ut alle matvarer. Rengjør innretningen, og hold døren åpen.

For å bevare utseendet til innretningen, kan du polere den ytre overflaten og dørtilbehøret med silikonvoks.

Rengjør kondensatoren på baksiden av apparatet én gang årlig ved bruk av kost eller støvsuger. Oppsamling av støv fører til økt energiforbruk.

Kontroller dørtetningen med regelmessige mellomrom.

Rengjør kun med vann, og tørk tørt.

### Rengjøring av tilbehøret

#### **Skuffer:**

For å rengjøre en skuff drar du den ut så langt det er mulig, tipper den opp og trekker den helt ut.

## Praktiske tips og merknader

### Frysing

- La alltid maten tine i en beholder som gjør at smeltevannet renner av.
  - Ikke legg inn mer mat enn maksimalt anbefalt mengde når du fryser inn ferske matvarer (se avsnittet "Frysing").
  - Ikke gi barna is og saftis direkte fra fryseren. Den lave temperaturen kan forårsake frostsår på leppene.
  - Frys aldri opptinet mat, opptinet mat må benyttes innen 24 timer. Kun mat som er tilberedt kan fryses igjen.
  - Ikke ta ut frossen mat med våte hender.
  - Lagre kun fersk og lytefri mat.
  - Bruk alltid passende innpakning for å unngå luktinntrengning eller nedbrytning av maten.
  - Lagre ferdig frossenmat i samsvar med anvisningene som står på pakkene.
  - Frys tilberedt mat i små mengder. Dette sikrer hurtig frysing og opprettholder kvaliteten på maten.
  - Ikke frys væske i tett lukkede flasker eller beholdere. Flaskene/beholderne kan sprekke ved lave temperaturer.
  - Pakk inn frosne matvarer umiddelbart etter innkjøp, og legg dem i fryseren så raskt som mulig.
- Tin matvarene i kjøleskapet.

## Normale driftslyder

**Ulike funksjonelle lyder er helt normalt pga. driften av kjølesystemet på apparatet.**

- Gurgle-, hvese-, koke- eller boblelyder er forårsaket av frysevæsken som sirkulerer inne i kjølesystemet. Disse lydene kan fortsatt høres i en kort periode etter at kompressoren stanser.
- Plutselige, brå sprekke- eller sprettlyder forårsakes av utvidelse eller sammentrekning av veggene eller andre komponenter inne i skapene.
- Ringende, summende, pulserende eller høyfrekvenssurrende lyder er forårsaket av kompressoren. Disse lydene er litt høyere ved start av kompressoren og reduseres når apparatet når driftstemperaturer.

**For å unngå forstyrrende vibrasjoner og støy, se til at:**

- Fryseren står jevnt på alle fire bein.
- Fryseren ikke er i kontakt med veggene, omgivende gjenstander eller kjøkkenskap og møbler.
- bokser, flasker eller service inne i kjøleskapet ikke berører og støter mot hverandre.
- Alle hyller og beholdere er montert riktig inne i kjøleskapets skaper og dører.

## Hva om...

### 1 - Apparatet virker ikke, selv om det er påslått.

- Kontroller om strømstøpselet er riktig satt inn!
- Kontroller om strømforsyningen er i orden, eller om en sikring er gått!
- Kontroller temperaturkontrollen for riktig innstilling!

### 2 - Det er strømbrudd.

Fryseren din er egnet for langtidslagring av vanlige frosne matvarer og kan også brukes til å fryse inn og lagre ferske matvarer.

Ikke åpne døren ved strømbrudd. I et **✘ \*\*\***-apparat vil frossen mat ikke påvirkes hvis strømbruddet varer mindre enn timer oppgitt på typebetegnelsen under "Konserveringstid fra brudd (timer)".

Hvis strømstansen varer lengre enn "Konserveringstid fra brudd (timer)" må matvarene kontrolleres og enten spises umiddelbart eller tilberedes og så fryses inn igjen.

### 3 - Andre mulige feil

Ikke enhver feil er en sak for vår kundeservice. Veldig ofte kan du lett løse problemet uten å be om hjelp. Før du ber om hjelp, vennligst sjekk om feilen er forårsaket av en driftsfeil. Hvis dette er tilfelle, og det bes om hjelp, vil det belastes en serviceavgift selv om innretningen fortsatt er under garanti.

Hvis problemet fortsetter, vennligst ta kontakt med forhandleren eller kundeservice. Vennligst ha type- og serienummer på innretningen din klart når du ringer. Typeskiltet befinner seg inne i kjøleskapet.

## Omhengsling av døren

Gå frem i nummerrekkefølge (Fig. 7).



# Strøm

Produsent  
Modell

## Mer effektiv

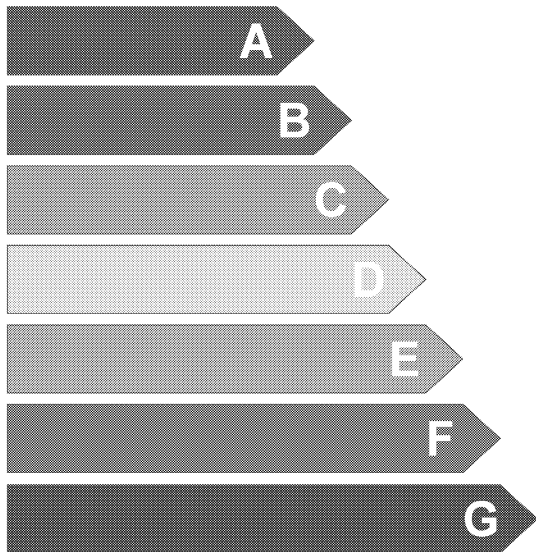

## Mindre effektiv

Energiforbruk kWh/år

*(Basert på standard testresultater for 24 t)*

Faktisk forbruk vil avhenge av hvordan apparatet brukes og hvor det er plassert

Fersk mat volum 1

Frossen mat volum 1

Kjøledel volum 1

Støy

(dB(A) re 1 pW)

Du kan feste strømpluggen gitt i plastposen til området ovenfor.

Parabéns por ter escolhido o nosso produto que lhe irá, certamente, proporcionar muitos anos de satisfação.

## A segurança está sempre em primeiro lugar!

Por favor leia cuidadosamente este Manual de Instruções. Ele contém informações importantes sobre a forma como deve utilizar o seu novo equipamento. Se as instruções não forem seguidas, pode perder o direito à assistência gratuita durante o período de garantia. Guarde este manual num local seguro e passe-o a outros utilizadores, se aplicável.

- Não ligue o equipamento à corrente eléctrica enquanto não tiver retirado todas as protecções de embalagem e de transporte.
- No caso do equipamento ter sido transportado na horizontal, deixe-o na vertical durante pelo menos, 4 horas, antes de o ligar.
- Este equipamento deve ser utilizado apenas para o fim a que se destina, isto é, para armazenar e congelar alimentos.
- Não recomendamos a utilização deste equipamento numa sala fria e não aquecida como, por exemplo, garagem, estufa, anexo, alpendre, exterior da casa, etc., consulte 'Localização'.
- Na entrega, verifique se o produto não está danificado e se todos os componentes e acessórios estão em perfeitas condições.
- Não funcione com um equipamento danificado. Em caso de dúvida, consulte o seu representante.
- Não permita que as crianças brinquem com o equipamento.
- Não se ponha em pé nem se sente no equipamento, não permita que as crianças o façam, nem nos componentes extraíveis.
- Não se pendure na porta do equipamento.

• O seu equipamento não contém líquidos de refrigeração com CFC/HFC, mas contém isobutano

(R 600 a), um gás natural que é altamente compatível com o ambiente.

O (R 600 a) é facilmente inflamável. Assim, certifique-se de que o circuito de arrefecimento não está danificado devido ao transporte ou outras operações.

Na eventualidade de danos;

- Evite quaisquer chamas, fontes de faíscas e substâncias inflamáveis.
- Ventile imediatamente a sala onde o equipamento está instalado.

• Caso o spray de arrefecimento entre em contacto com os seus olhos ele pode provocar lesões nos mesmos.

• O espaço na sala onde o equipamento está instalado não deve ser menor que 10 metros cúbicos.

• Não elimine o equipamento queimando-o. O seu equipamento contém, no isolamento, substâncias isentas de CFC que são inflamáveis.

• Para obter informações sobre métodos de eliminação e instalações disponíveis para o efeito, contacte as autoridades locais da sua região.

△ **Aviso** - Mantenha as ranhuras de ventilação, no equipamento ou na estrutura onde está embutido, limpas e desobstruídas.

△ **Aviso** - Não utilize dispositivos mecânicos ou outros para acelerar o processo de descongelação. Siga apenas as instruções recomendadas pelo fabricante.

△ **Aviso** - Não danifique o circuito de refrigeração.

△ **Aviso** - Não utilize aparelhos eléctricos dentro dos compartimentos de armazenamento de alimentos do equipamento, excepto os que forem recomendados pelo fabricante.

- Evite tocar nos fios do condensador e metal, na parte posterior do equipamento; existem riscos de lesões.
- Na eventualidade de um possível problema de funcionamento, desligue primeiro o equipamento da corrente eléctrica.
- Antes de limpar o equipamento desligue-o sempre da corrente ou desligue-o o interruptor do circuito. Não puxe pelo cabo de alimentação. Puxe pela ficha.
- As reparações no equipamento eléctrico só devem ser efectuadas por profissionais qualificados. Se o cabo de alimentação estiver danificado, o fabricante ou o serviço a cliente devem substituí-lo para evitar qualquer situação perigosa.

## Instruções de transporte

O equipamento deve ser transportado apenas na posição vertical.

A embalagem fornecida deve ser mantida intacta durante o transporte.

Se o equipamento for transportado na posição horizontal, deve ser colocado verticalmente e deixado nesta posição durante 4 horas antes de o colocar em funcionamento.

O equipamento deve estar protegido da chuva, humidade e de outras acções atmosféricas.

O fabricante não assume qualquer responsabilidade se as instruções de segurança forem ignoradas.

## Eliminação

Inutilize imediatamente o equipamento. Retire a ficha eléctrica e corte o cabo de alimentação. Retire ou destrua as fechaduras ou ferrolhos antes de destruir o equipamento. Deste modo, evita que as crianças se fechem dentro dele e que ponham as suas vidas em perigo.

## Configuração do equipamento

- Não coloque o equipamento a funcionar numa sala em que a temperatura atinja valores inferiores a 10 °C, durante a noite e/ou especialmente no Inverno. A temperaturas inferiores, o equipamento pode não funcionar, o que resulta numa redução do período de armazenamento dos alimentos.

- A taxa da classe climática do equipamento é dada na placa de características localizada no interior do equipamento. Esta placa especifica as temperaturas ambientes de funcionamento, como explicado abaixo.

### Classe climática Temperaturas ambiente

SN .....	+10 °C a 32 °C
N .....	+16 °C a 32 °C
ST .....	+18 °C a 38 °C
T .....	+18 °C a 43 °C
SN-ST .....	+10 °C a 38 °C
SN-T .....	+10 °C a 43 °C

## Localização

Instale o equipamento apenas em compartimentos secos que possam ser ventilados.

Evite a luz solar directa ou as fontes de calor directas, como um fogão ou aquecedor.

Se não puder evitar esta situação, as distâncias mínimas seguintes devem ser respeitadas:

Fogões eléctricos: 3.00 cm

Aquecedor: 3.00 cm

Dispositivos de arrefecimento: 2.50 cm

- Certifique-se de que existe espaço suficiente em redor do equipamento, de modo a assegurar a circulação de ar.

Instale os dois espaçadores plásticos de parede fornecidos com o equipamento, rodando 1/4 de volta na direcção do condensador, na parte posterior do equipamento (**Fig. 6**).

- O equipamento deve ser colocado numa superfície nivelada. Os dois pés da frente podem ser ajustados, se necessário. Para garantir que o equipamento fica na vertical, ajuste os dois pés da frente rodando-os para a direita ou para a esquerda, até que o contacto com o chão seja firme. O ajuste correcto dos pés evita o excesso de vibração e ruído.

## Instalação (Sob o balcão)

- A altura interna do balcão deve ser de 820 mm.

**(!) Sobre o balcão onde, sob ele, é instalado o equipamento não devem ser colocados fogões ou outras fontes de calor.**

- As tomadas de corrente de parede deve estar próximas do lado direito ou esquerdo do equipamento.

- Corte a parte mostrada na figura e, em seguida, remova-a com a ajuda de um alicate. **Fig.9**

- Coloque o seu equipamento sob o balcão e ajuste os pés frontais até que a sua parte superior fique em contacto com o balcão.

- Afim de utilizar o produto sob o balcão, a distância entre a parede e a referência indicada no plástico de ligação superior deve ser no mínimo de 595 mm. **Fig.10-11**

- Fixe o equipamento sob o balcão utilizando os 2 parafusos que foram removidos da tampa superior. (O material do balcão deve ser à base de plástico ou de madeira!) **Fig.12**

## Ligações eléctricas

### Aviso

Este equipamento deve estar ligado à terra.

- Verifique se o tipo de alimentação e a tensão na sua região corresponde à mencionada na placa de características que se encontra no interior do equipamento.

- A segurança eléctrica do equipamento só é assegurada quando o sistema de ligação à terra na habitação está instalado de acordo com os regulamentos.

- Quando instalar o equipamento, não deixe o cabo de alimentação ficar apertado debaixo dele; de outra forma o cabo ficará danificado.

- Certifique-se que a tomada fica em posição de rápido acesso. Não utilize uma barra de tomadas múltiplas ou um cabo de extensão.

- As especificações eléctricas do equipamento são dadas na placa de características localizada no interior do equipamento.

- Posicione o cabo de alimentação eléctrica de modo a permitir uma ligação e desligamento fácil após a instalação.

- Se o cabo de alimentação não estiver num local de fácil acesso, deve ser utilizado um disjuntor. (para modelos incorporados)

## Conheça o seu equipamento

### Aviso

As informações a seguir apresentadas são apenas para referência. Os acessórios seguintes podem não ser exactamente os mesmos do seu equipamento.

#### Fig. 1

1. Reflectores
2. Armação superior
3. Interruptor de Descongelação Rápida
4. Luzes indicadoras
5. Botão do termóstato
6. Banco de gelo
7. Compartimento para congelação rápida
8. Compartimentos para congelação de alimentos
9. Pés da frente ajustáveis

**Não coloque objectos quentes ou qualquer equipamento que gere calor na armação superior, pois esta pode ficar danificada.**

## Antes de colocar em funcionamento

Antes de começar a funcionar com o equipamento, os pontos a seguir apresentados devem ser verificados para que não existam falhas de segurança:

- O equipamento está colocado e nivelado no chão?

- Existe espaço suficiente para uma boa circulação de ar?

- O interior está limpo? (Consulte, também, a secção “Limpeza e cuidados”)

- Coloque o botão do termóstato na posição intermédia entre 1 e 4, ou Min. e Máx.

- Ligue agora o equipamento à corrente eléctrica.

Não coloque alimentos no frigorífico até que seja atingida a temperatura pretendida.

## Ajustar a temperatura de funcionamento

(Fig. 2)

A temperatura de funcionamento é regulada pelo respectivo controlo.

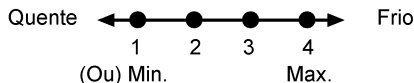

**1 = Ajuste de arrefecimento mais baixo**

(Regulação mais quente)

**4 = Ajuste de arrefecimento mais elevado**

(Regulação mais fria)

(Ou)

**Min. = Ajuste de arrefecimento mais baixo**

(Ajuste mais quente)

**Max. = Ajuste de arrefecimento mais elevado**

(Ajuste mais frio)

Escolha o ajuste de acordo com a temperatura pretendida.

A temperatura inferior também depende da temperatura ambiente, da frequência com que a porta é aberta e da quantidade de alimentos mantidos no interior do equipamento.

A abertura frequente da porta faz subir a temperatura inferior.

Assim, recomendamos o fecho da porta o mais rapidamente possível após a utilização.

A temperatura normal de armazenamento do frigorífico deve ser de  $-18\text{ }^{\circ}\text{C}$  ( $0\text{ }^{\circ}\text{F}$ ). Se o botão do termóstato for rodado para a esquerda a partir da posição 1, o frigorífico será desligado e ouvir-se-á um "click". Podem ser obtidas temperaturas mais baixas regulando o termóstato para a Posição 4. Recomendamos que verifique a temperatura com um termómetro, para garantir que os compartimentos de armazenamento se mantêm à temperatura pretendida. Deve verificar a temperatura muito rapidamente, porque a temperatura do termómetro subirá também muito rapidamente após ser retirado do congelador.

## Luzes indicadoras

Existem três luzes indicadoras coloridas situadas na frente do equipamento que mostram o modo de funcionamento do congelador (Fig. 2)

**Indicador Verde (1)** Acende-se quando o congelador é ligado à corrente e assim se manterá enquanto for fornecida alimentação eléctrica. A luz verde não se acenderá se o termóstato for colocado na posição "0". O indicador verde não dá qualquer informação sobre a temperatura no interior do congelador.

**Indicador Âmbar (2)** Este indicador acenderá quando o interruptor de congelação rápida (4) estiver ligado e continuará aceso até que o interruptor de congelação rápida seja desligado. O compressor funcionará continuamente enquanto o interruptor de congelação rápida estiver ligado. A operação de congelação rápida é para congelar alimentos frescos.

**Indicador vermelho (3). Acende:**

- a) Se uma temperatura predefinida não puder ser mantida.
- b) Se forem colocadas dentro quantidades excessivas de alimentos frescos.
- c) Se a porta do equipamento for deixada aberta acidentalmente.

**Botão do termóstato (5)** O botão do termóstato está situado no conjunto de luzes indicadoras.

**IMPORTANTE:**

Quando premir o interruptor de congelação rápida, pode ocorrer um pequeno atraso antes do compressor começar a trabalhar. Esta situação é normal e não indica uma falha do compressor.

## Congelação

### Congelar alimentos

A área de congelação está marcada com o símbolo  no revestimento da porta. Pode utilizar o equipamento para congelar alimentos frescos, bem como para guardar alimentos pré-congelados. Consulte as recomendações fornecidas na embalagem do alimento.

#### **Atenção**

Não congele bebidas gaseificadas já que a garrafa pode rebentar quando o líquido estiver congelado.

Tenha cuidado com os produtos congelados, como os cubos de gelo coloridos. Não ultrapasse a capacidade de congelação do equipamento por um período superior a 24 horas. Consulte a placa de características. Para manter a qualidade dos alimentos, a congelação deve ser efectuada o mais rapidamente possível. Assim, a capacidade de congelação não será excedida, e a temperatura no interior do frigorífico não aumentará.

#### **Atenção**

Mantenha os alimentos já congelados sempre separados dos alimentos guardados frescos.

Quando congelar alimentos quentes, o compressor de arrefecimento funcionará até os alimentos estarem completamente congelados. Esta situação pode provocar, temporariamente, um arrefecimento excessivo do compartimento de refrigeração.

Se tiver dificuldade em abrir a porta do congelador, após ela ter sido aberta, não se preocupe. Esta situação deve-se à diferença de pressão de compensação. Após alguns minutos a porta abrir-se-á normalmente. Ouvirá um som de vácuo logo após o fecho da porta. Esta situação é perfeitamente normal.

### Fazer cubos de gelo

Encha as formas para gelo até 3/4 da sua capacidade e coloque-as no congelador. Assim que a água se transformar em gelo, pode retirar os cubos. Nunca utilize objectos pontiagudos, como facas ou garfos, para remover os cubos de gelo. Este procedimento pode causar lesões!

Deixe os cubos de gelo descongelarem ligeiramente, ou coloque o fundo da forma em água quente durante um curto espaço de tempo.

### Congelação rápida

Se pretender congelar grandes quantidades de alimentos frescos, prima o respectivo interruptor 24 horas antes de colocar os alimentos frescos no compartimento de congelação rápida.

Recomendamos fortemente que deixe o botão de congelação rápida ligado nas 24 horas para congelar a quantidade máxima de alimentos frescos declarada. Tenha um cuidado especial para não misturar alimentos já congelados com alimentos frescos.

### Descongelação do equipamento

O gelo em excesso afecta o desempenho de congelação do equipamento. Por isso, recomendamos que descongele o equipamento pelo menos duas vezes por ano, ou sempre que a altura do gelo exceder 7 mm. Descongele o equipamento com ele vazio ou quando tiver poucos alimentos.

Retire os alimentos congelados das gavetas. Embrulhe os alimentos congelados em várias camadas de papel, ou numa manta, e guarde-os num local frio. Para iniciar o processo de descongelação, retire a ficha da corrente eléctrica ou desligue o interruptor de circuito. Retire os acessórios (prateleiras, gavetas, etc.) do equipamento (**Fig. 4**) e utilize um recipiente adequado para recolher a água proveniente da descongelação.

Utilize uma esponja ou um pano macio para remover a água da descongelação, se necessário (Fig. 5).

Mantenha a porta aberta durante a descongelação.

Para uma descongelação mais rápida, coloque recipientes com água quente no interior do equipamento.

Nunca utilize dispositivos eléctricos, aerossóis de descongelação ou objectos pontiagudos, como facas ou garfos, para remover o gelo.

Depois da descongelação estar concluída, limpe o interior (Consulte a secção “Limpeza e cuidados”).

Ligue novamente o equipamento à electricidade. Coloque os alimentos congelados nas gavetas e deslize-as para dentro do congelador.

## Limpeza e cuidados

### Superfícies interior e exterior

#### Atenção

**Retire sempre o cabo de alimentação da tomada ou desligue o interruptor de circuito antes de limpar.**

Limpe o exterior com água morna e um detergente neutro.

Nunca utilize produtos abrasivos ou agentes ácidos.

Seque o compartimento interior.

Tenha cuidado para evitar que a água entre em contacto com as ligações eléctricas do controlo de temperatura ou com a luz interior.

Se o equipamento não for utilizado durante um longo período de tempo, desligue o cabo de alimentação da tomada e retire todos os alimentos. Limpe o equipamento e mantenha a porta aberta.

Para manter o aspecto do equipamento, pode polir o exterior e os acessórios da porta com uma cera de silicone.

Limpe o condensador na parte posterior do equipamento, uma vez por ano, utilizando um pincel ou um aspirador. A acumulação de pó provoca um aumento do consumo de energia. Inspeccione, regularmente, as juntas da porta. Limpe apenas com água e seque completamente.

### Limpar os acessórios

#### Gavetas:

Para limpar uma gaveta, puxe-a o mais que puder, incline-a para cima e, em seguida, retire-a completamente.

## Notas e dicas práticas

### Congelação

- Deixe sempre os alimentos congelarem num recipiente que permita drenar a água de descongelamento.
- Não exceda a capacidade máxima de descongelamento quando congelar alimentos frescos (Consulte a secção "Congelar")
- Não dê às crianças gelados e cubos de gelo directamente do congelador. A baixa temperatura pode provocar queimaduras nos lábios.
- Nunca volte a congelar alimentos descongelados. Estes alimentos devem ser consumidos em 24 horas. Os alimentos só podem voltar a ser congelados depois de terem sido cozinhados.
- Não retire os alimentos congelados com as mãos molhadas.
- Guarde apenas alimentos frescos e em perfeito estado.
- Utilize sempre material de embalagem apropriado para evitar a penetração de odores ou a degradação dos alimentos.
- Guarde os alimentos pré-congelados de acordo com as instruções fornecidas nas embalagens.
- Congele os alimentos cozinhados em pequenas quantidades. Este método assegura uma congelação rápida e mantém a qualidade dos alimentos.
- Não congele líquidos em garrafas ou recipientes hermeticamente fechados. Os recipientes/garrafas podem rebentar a baixas temperaturas.
- Transporte os alimentos pré-congelados em sacos adequados e coloque-os no congelador o mais rapidamente possível. Descongele sempre os alimentos no compartimento do frigorífico.

## Ruídos normais de funcionamento

**Existem vários ruídos que são perfeitamente normais devido ao funcionamento do sistema de arrefecimento do equipamento;**

- Os ruídos de sibilos, ebulição ou borbulhar são causados pela circulação do líquido de refrigeração no interior do sistema. Estes ruídos podem continuar a ser ouvidos durante um curto espaço de tempo após o compressor se desligar.
- Os ruídos súbitos ou estalidos são causados pela expansão e contracção das paredes interiores ou de alguns componentes no interior do equipamento.
- Os zumbidos ou sibilos são causados pelo compressor. Estes ruídos são ligeiramente mais altos no arranque do compressor, e vão baixando quando o equipamento atinge as temperaturas de funcionamento.

**Para evitar vibrações e ruídos assegure se de que;**

- O frigorífico está assente em todos os quatro pés.
- O frigorífico não está em contacto com as paredes, objectos circundantes ou armários e mobiliário da cozinha.
- Latas, garrafas ou pratos dentro do frigorífico não estão a tocar e a bater uns nos outros.
- Todas as prateleiras estão montadas correctamente dentro do frigorífico e portas.



## O que fazer se....

### 1- O equipamento não trabalha, mesmo estando ligado.

- Verifique se o cabo de alimentação está devidamente ligado!
- Verifique se a fonte de alimentação está em ordem, ou se um interruptor de circuito está fundido!
- Verifique o controlo de temperatura relativamente ao ajuste correcto!

### 2- Existe uma falha de corrente.

O congelador está preparado para armazenar, durante longos períodos de tempo, alimentos congelados que se encontram no mercado e também pode ser utilizado para congelar e armazenar alimentos frescos.

Não abra a porta em caso de falha de energia.

Para um equipamento classificado **\* \*\* \***, a congelação de alimentos no compartimento de congelação não será afectada se a falha de energia durar menos do que o “Tempo de Conservação a partir da Falha (horas)” mencionado na placa de características.

If the power failure is longer than the Se a falha de energia for superior ao “Tempo de Conservação a partir da Falha (horas)”, então os alimentos devem ser verificados e consumidos imediatamente ou, em alternativa, cozinhados e depois recongelados.

### 3- Outros problemas possíveis

Nem todos os problemas implicam a nossa assistência ao cliente. Frequentemente, pode resolver o problema sem solicitar assistência técnica. Antes de solicitar assistência, verifique se o problema foi provocado por um erro de funcionamento. Se for este o caso, e se a assistência tiver sido solicitada, será cobrado um valor mesmo se o equipamento estiver ao abrigo da garantia.

Se o problema persistir, contacte o representante ou a assistência ao cliente. Quando telefonar, tenha disponível o tipo e número de série do equipamento. A placa de características está localizada no interior do equipamento.

## Inverter a porta

Siga as instruções por ordem numérica (Fig. 7).

# Energia

Fabricante

Modelo

## Mais eficiente

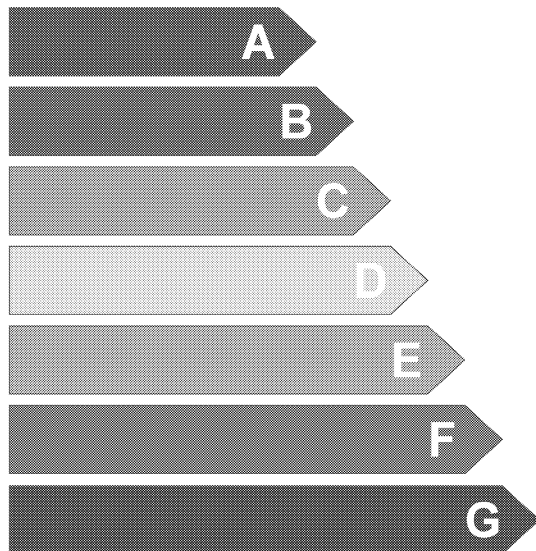

## Menos eficiente

Consumo de energia, Kwh/ano

*(Baseado nos resultados do teste padrão para 24 h)*

O consumo real dependerá da forma como o equipamento for utilizado e onde estiver localizado

Alimentos frescos volume 1

Alimentos congelados volume 1

Compartimento para esfriar volume 1

## Ruído

(dB(A) re 1 pW)

Deve introduzir a ficha de energia dada no saco de plástico na área acima.

Gratulerar till ditt val av produkt som kommer att skänka dig många års felfri användning.

## Säkerheten först!

Läs den här bruksanvisningen noggrant. Den innehåller viktig information om hur du använder den nya enheten. Om instruktionerna inte följs, kan du förlora rätten till avgiftsfri service under garantiperioden. Förvara denna manual på en säker plats och överlämna den som eventuellt använder utrustningen efter dig.

- Anslut inte din enhet till strömuttaget förrän allt emballage och alla transportskydd tagits bort.
- Låt den stå i minst fyra timmar innan den startas, för att systemet hinner avstanna vid horisontal transport.
- Denna utrustning får bara användas till det den är avsedd för, d.v.s. förvaring och frysning av ätbara livsmedel.
- Vi rekommenderar att denna enhet inte används i uppvärmda, kalla rum, som t.ex. garage, källare, vindsrum, förråd, uthus, etc., se 'Plats'.
- Vid leverans, kontrollera att produkten inte är skadad och att alla delar och tillbehör är i perfekt skick.
- Använd aldrig en skadad enhet; om du är tveksam, kontakta leverantören.
- Låt inte barn leka med enheten.
- Sitt eller stå inte på, eller sätt eller ställ inte barn på enheten eller dess utdragbara delar.
- Häng inte på enhetens dörr

- Din enhet innehåller inga kylmedel med tillsatt fluor (CFC/HFC), utan innehåller kylämnet isobutan (R 600 a), en naturlig och mycket miljövänlig gas. (R 600 a) är lättantändligt. Därför bör man kontrollera att kylcykeln inte skadas under transport eller drift.

Om skada skulle uppstå;

- Undvik öppen eld, gnistkällor och lättantändliga ämnen.
- Vädr omedelbart det rum där enheten finns.
- Om kylmedlet kommer i kontakt med dina ögon kan det ge ögonskador.
- Utrymmet i det rum där anordningen skall installeras får inte vara mindre än 10 kubikmeter.
- Enheten får inte brännas. Den innehåller icke ozonnedbrytande substanser i isoleringen, vilka är brandfarliga.
- Vi föreslår att du kontaktar din lokala myndighet för information om bortskaffning och tillgängliga återvinningssentraler.

⚠ **Varning** - Blockera inte ventiler i enhetens närhet eller i inbyggnadskonstruktionen.

⚠ **Varning** - Använd inte mekaniska enheter eller andra sätt för att snabba på avfrostningsprocessen, förutom det som rekommenderas av tillverkaren.

⚠ **Varning** - Skada inte kylningskretsen.

⚠ **Varning** - Använd inga elektriska enheter inuti enhetens förvaringsutrymmen för mat, såvida dessa inte rekommenderats av tillverkaren.

- Undvik kontakt med kondensatorns metalltrådar på enhetens baksida; då dessa kan orsaka skada.
- Vid eventuell fel, skall enheten först kopplas från huvudströmmen.
- Före rengöring av enheten ska du alltid koppla från strömkällan eller slå av reläet. Dra inte i själva sladden. Dra i kontakten.
- Reparationer av den elektriska utrustningen får endast utföras av kvalificerade experter. Om anslutningskabeln är skadad, skall tillverkaren eller kundservice byta ut den för att undvika fara.

## Transportinstruktioner

Enheten får bara transporteras stående upprätt.

Det medföljande emballaget måste vara helt under transporten.

Om enheten transporteras i horisontalt läge måste den placeras vertikalt och få stå så i 4 timmar innan den tas i drift.

Enheten måste skyddas mot regn, fukt och annan, atmosfärisk påverkan.

Tillverkaren tar inget ansvar om säkerhetsinstruktionerna inte följs.

## ⚠ Avfallshantering

Se omedelbart till att enheten inte går att använda. Drag ut huvudkontakten och koppla från strömkabeln. Avlägsna eller förstör spännen eller haklås innan enheten bortscaffas. På detta sätt förhindrar du barn från att låsa in sig själva och därmed utsätta sig för livsfara.

## Installation av enheten

- Använd inte enheten i ett rum där temperaturen förväntas sjunka till under 10 °C pe natten och/eller i sinnerhet pe vintern. Vid lägre temperaturer kanske enheten inte fungerar, vilket medför att matens hellbarhet kortas.

- Klimat Den anger lämplig omgivande temperatur vid drift av enheten enligt ovanstående förklaring.

### Klimatklass      Omgivande temperaturer

SN .....	+10 °C till 32 °C
N .....	+16 °C till 32 °C
ST .....	+18 °C till 38 °C
T .....	+18 °C till 43 °C
SN-ST .....	+10 °C till 38 °C
SN-T .....	+10 °C till 43 °C

## Placering

Enheten får endast placeras i torra rum med goda ventilationsmöjligheter.

Undvik direkt solljus eller direkta värmekällor, som t.ex. en spis eller värmare.

Om detta inte kan undvikas, skall följande minimiavstånd respekteras:

Elektriska spisar: 3.00 cm

Värmare: 3.00 cm

Kylenheter: 2.50 cm

- Ge utrymme kring enheten för att tillåta fri luftcirkulation.

Beroende på vilken produktmodell du har medföljer två plastgaller för grillens baksida. Om din utrustning är försedd med en luftgill, se (bild 6 a) för installation av den.

Om utrustningen är försedd med två plastgaller, montera dem genom att vrida 1/4 varv mot kondensatorn på utrustningens baksida (bild 6 b).

- Enheten bör placeras pe en jämn yta. De två främre fötterna kan justeras efter behov. För att få din enhet att stå plant, vrider du på de två fötterna med-, eller moturs till dess att har en ordentlig kontakt med golvet erhållits. Korrekt justering av fötterna motverkar överdrivna vibrationer och buller.

### Installation (under disk)

- Den invändiga höjden under disken ska vara 820 mm.

**(!) Spisar eller andra värmekällor får inte placeras ovanpå disken om utrustningen installeras under disk.**

- Strömuttaget måste vara nära enheten på höger eller vänster sida.

- Dela enheten som på bilden och avlägsna den med hjälp av tång. **Fig. 9**

- Placera utrustningen under disken och justera de främre fötterna tills ovandelen vidrör disken.

- För att använda produkten under disken ska avståndet mellan väggen och den övre plastanslutningen vara minst 595 mm.

### Fig. 10-11

- Fixera enheten under disken med de två skruvarna som avlägsnades från det övre skyddet. (Diskens material ska vara antingen i plast eller trä!) **Fig.12**

## Elektrisk anslutning

### Varning

Denna enhet måste jordas.

- Kontrollera om effekttyp och spänning på monteringsplatsen för enheten motsvarar de som anges på enhetens insida.
  - Elektrisk säkerhet för enheten kan endast garanteras då husets jordningssystem har installerats enligt gällande bestämmelser.
- Vid placering av enheten ska du se till att strömladdan inte kläms, annars kan den bli skadad.
- Kontrollera så att kontakten är lättåtkomlig. Använd inte förgreningsuttag eller förlängingssladd.
- De elektriska specifikationerna på din enhet finns angivna på typplåten på enhetens insida.
- Dra elsladden så att den lätt kan anslutas och kopplas ur efter slutförd installation.
- En kontaktseparator skall användas om kabeln för eltillförsel inte är tillgänglig. (för inbyggda modeller)

**Placera inte varma föremål eller något som alstrar värme ovanpå den övre listen, eftersom den då kan bli skadad.**

## Innan uppstart

Innan du påbörjar användning av enheten skall följande punkter kontrolleras i säkerhetssyfte:

- Står enheten säkert på golvet?
- Finns tillräckligt med utrymme för god luftcirkulation?
- Är insidan ren? (Se även avsnittet "Rengöring och vård")
- Ställ in termostatvredet halvvägs mellan 1 och 4 eller Min. och Max.
- Anslut nu enheten till huvudströmmen.

Placera inte mat i kylan innan önskad temperatur uppnåtts.

## Lär känna din enhet

### Varning

Nedan finner du information om tillbehör.

Denna anges endast i hänvisande syfte.

Nedan nämnda tillbehör kanske inte

överensstämmer med tillbehören för din enhet.

Fig. 1

1. Reflektorer
2. Övre list
3. Snabbfrysningsreglage
4. Indikatorlampor
5. Termostatvred
6. Isfack
7. Fack för snabbfrysning
8. Fack för fryst mat
9. Justerbara frontfötter

## Ställ in driftstemperatur

(Fig. 2)

Driftstemperaturen regleras med temperaturreglaget.

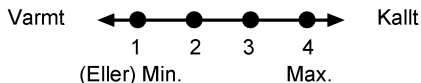

**1 = Lägsta kylinställning** (Varmaste inställning)

**4 = Högsta kylinställning** (Kallaste inställning)

(Eller)

**Min. = Lägsta kylinställning**

(Varmaste inställning)

**Max. = Högsta kallaste inställning**

(Kallaste inställning)

Välj inställning enligt önskad temperatur.

Den invändiga temperaturen beror också på den omgivande temperaturen, hur ofta dörren öppnas och hur mycket mat som förvaras i kylskåpet.

Frekvent öppnande av dörren gör att den invändiga temperaturen stiger.

Av denna anledning bör man stänga dörren så fort som möjligt efter användning.

Den normala lagringstemperaturen för din enhet är -18 °C (0 °F). Om termostatvredet vrids moturs från läge 1, kommer enheten att stängas av och ett "klickande" ljud hörs. Lägre temperaturer kan uppnås genom att justera termostatvredet mot position 4.

Vi rekommenderar kontroll av temperaturen med en termometer för att kontrollera att förvaringshyllorna håller önskad temperatur. Kom ihåg att läsa av omedelbart eftersom temperaturen stiger mycket snabbt då du avlägsnat termometern från frysen.

## Indikatorlampor

Det finns tre färgade indikatorlampor på enhetens framsida som visar driftsläget för enheten. (Fig. 2)

**Grön indikator (1)** Tänds då enheten är ansluten till huvudströmmen och lyser så länge elektriciteten är på. Den gröna lampan lyser inte om termostaten är i läge '0'. Den gröna indikatorn ger ingen indikation om temperaturen inuti frysen.

**Lysdiod (2)** Den här indikatorn tänds när snabbfrysningsknappen (4) är på och fortsätter att vara tänd tills den slås av. Kompressorn körs kontinuerligt under tiden snabbfrysningen är på. Snabbfrysning är till för att frysa färsk mat.

**Röd indikator (3) tänds:**

- a) om den förinställda temperaturen inte kan bibehållas.
- b) om stora mängder färsk mat placeras i enheten.
- c) Om enhetens dörr oavsiktligt lämnas öppen.

**Termostatvred (5)** Termostatvredet är placera på belysningsstället.

**VIKTIGT!**

Då du trycker på snabbfrysningsknappen, kan det dröja en stund innan kompressorn startas. Detta är normalt och inte ett kompressorfel.

## Frysning

### Frysning av mat

Frysområdet är märkt med symbolen .

Du kan använda enheten för frysning av färsk mat samt för förvaring av djupfrost mat

Se rekommendationerna på matförpackningen.

#### **Observera**

Frys inte kolsyrade drycker, eftersom flaskan kan spricka.

Var försiktig med frysta produkter som t.ex. färgade isbitar.

Överskrid inte din enhets infrysningskapacitet under 24 timmar. Se märketiketten.

För att bibehålla matens kvalitet, skall den frysas så fort som möjligt.

På detta sätt överskrids inte fryskapaciteten, och temperaturen inuti frysen kommer inte att stiga.

#### **Observera**

Förvara alltid redan djupfrost mat separat från nyligen fryst mat.

Vid djupfrysning av varmmat, kommer kylkompressorn att slås på till dess att maten är helt fryst. Detta kan tillfälligt leda till extra kylning av kylskåpet.

Om du tycker att frysdörren är svår att öppna precis då du stängt den, var inte orolig. Detta beror på tryckskillnaden som jämnar ut sig så att dörren kan öppnas normalt efter några minuter.

Du kommer att höra ett vakuumljud precis då dörren stängts. Detta är helt normalt.

## Göra isbitar

Fyll isbitsfacket till 3/4 med vatten och placera det i frysen.

Då vattnet har blivit till is, kan du ta ut isbitarna. Använd aldrig vassa föremål som t.ex. knivar eller gafflar för att avlägsna isbitarna. Du kan skada dig!

Låt istället isbitarna tina något, eller placera fackets undersida i varmt vatten en kort stund.

## Snabbfrysning

Om stora mängder färsk mat skall frysas, tryck på snabbfrysning 24 timmar innan du placerar maten i snabbfrysningsskåpet.

Du rekommenderas starkt att låta snabbfrysningsskåpet vara på i 24 timmar för att frysa en maximal mängd färsk mat motsvarande maximal fryskapacitet. Var extra noga med att inte blanda redan frusen mat med färsk mat.

## Avfrostning av enheten

Överdriven isbeläggning påverkar frysprestandan för din enhet.

Du bör därför avfrosta frysen minst två gånger per år, eller då isbeläggningen överstiger 7 mm

Avfrosta enheten då den är tom eller nästan tom.

Ta ut djupfrost mat från lådorna. Slå in den djupfrysta maten i flera lager papper, eller i en filt och förvara den på en sval plats.

Koppla från enheten eller slå av reläet innan du startar avfrostningen.

Avlägsna tillbehör (hylla, låda etc.) från enheten (**Fig. 4**) och använd en lämplig behållare för uppsamling av avfrostningsvattnet.

Använd en svamp eller mjuk trasa för att avlägsna avfrostningsvattnet vid behov (Fig. 5). Håll dörren öppen under avfrostning. För snabbare avfrostning kan behållarna placeras med varmt vatten inuti enheten. Använd aldrig elektriska apparater, avfrostningssprayer eller vassa eller skarpa föremål som knivar eller gafflar för att avlägsna isen.

Rengör insidan efter slutförd avfrostning (se avsnittet "Rengöring och vård").

Anslut enheten till huvudströmmen. Placera den frysta maten i lådor och för in dem i frysen.

## Rengöring och vård

### Interna och externa ytor

#### Observera

**Koppla alltid ur strömsladden eller slå från reläet före rengöring.**

Rengör utsidan med ljummet vatten och ett mildt rengöringsmedel.

Använd aldrig rengöringsmedel, frätande eller sura medel.

Torka det inre facket torrt.

Var noga med att inget vatten kommer i kontakt med de elektriska anslutningarna på temperaturkontrollen eller den interna lampan.

Om enheten inte skall användas under en längre tid, stäng av den och avlägsna all mat. Rengör enheten och håll dörren öppen. För att bevara utseendet på din enhet, kan du polera ytan och dörrens tillbehör med silikonvax.

Rengör kondensatorn på enhetens baksida en gång per år med hjälp av en borste eller en dammsugare. Uppbyggnad av damm leder till ökad energiförbrukning. Kontrollera dörrens packning regelbundet. Rengör med bara vatten och torka helt torrt.

### Rengöring av tillbehör

#### Lådor:

För att rengöra en leda drar du ut den se lengt det ger, luta den uppåt och dra ut den helt.



## Praktiska råd och anmärkningar

### Frysning

- Låt alltid mat tina i en behållare där avfrostningsvattnet kan rinna ut.

- Överskrid inte maximalt tillåten fryskapacitet vid frysning av färsk mat (se avsnittet "Frysning")

- Undvik att ge barn glass eller isglass direkt från frysen.

Den lezga temperaturen kan orsaka frysbrännmärken på läpparna.

- Frys aldrig tinad mat på nytt, tinad mat måste konsumeras inom 24 timmar. Endast mat som tillagats kan frysas på nytt.

- Ta inte ut fryst mat med våta händer.

- Förvara endast färsk och felfri mat.

- Använd alltid lämpligt förpackningsmaterial för att undvika penetrering av lukt eller nedbrytning av maten.

- Förvara kommersiellt infryst mat i enlighet med instruktionerna på förpackningen.

- Frys tillagad mat i små mängder. Detta möjliggör snabb nedfrysning och bevarar matens kvalitet.

- Frys inte vätska i tätförslutna stängda flaskor eller behållare.

Flaskorna/behållarna kan spricka vid låga temperaturer.

- Förvara på förhand fryst mat i lämpliga påsar och placera dem i frysen så fort som möjligt.

Tina alltid mat i kylen.

## Normala driftsljud

Olika funktionsljud är helt normala med anledning av kylsystemets drift i din enhet;

- Kluckande, viskande, kokande eller bubblande ljud orsakas av kylningsanordningen inuti kylsystemet. Dessa ljud kan fortfarande höras under en kort tid efter det att kompressorn stängts av.

- Plötsliga, skarpa sprickande eller krasande ljud orsakas av utvidgning och sammandragning av de inre väggarna eller vissa komponenter inuti skåpen.

- Surrande, vinande, pulserande eller gälla klagande ljud orsakas av kompressorn. Dessa ljud är något starkare vid uppstart av kompressorn och minskar de enheten uppner inställd driftstemperatur.

**För att undvika störande vibrationer och ljud skall du kontrollera att;**

- Kylens vikt är jämnt fördelad på alla fyra ben.

- Din kyl har inte kontakt med väggar, omgivande föremål eller köksskåp och möbler.

- Burkar, flaskor eller tallrikar inuti kylen inte vidrör och slamrar mot varandra.

- Alla hyllor och lådor är korrekt monterade inuti kylens skåp och dörrar.

## Vad gör jag om...

- Enheten inte fungerar, även om den är peslagen.

- Kontrollera att huvudkontakten är korrekt ansluten!
- Kontrollera att strömtillförseln fungerar korrekt eller om en säkring har gått!
- Kontrollera att temperaturvredet är korrekt inställt!

### 2- Det blir strömavbrott.

Din frys är anpassad för långtidsförvaring av kommersiellt fryst mat och kan också användas för infrysning och förvaring av färsk mat.

Öppna inte dörren vid ett strömavbrott. För en enhet mer märkningen **\* \*\* \*** påverkas inte den frysta maten i frysen om avbrottet inte pågår längre än "Conservation Time From Failure (timmar)" som anges på märkplåten. Om avbrottet är längre än "Conservation Time From Failure (hours)", ska maten kontrolleras och antingen ätas omedelbart eller tillagas innan den fryses om.

### 3- Övriga fel

Vår kundservice behöver inte ta hand om alla typer av fel. Ofta kan du enkelt lösa problemet själv utan att fråga om hjälp. Innan du ber om hjälp skall du kontrollera om felet har orsakats av ett driftsfel. Om detta är fallet, och om hjälp har begärts, kommer en serviceavgift att tas ut, även om garantin fortfarande gäller.

Om problemet kvarstår, kontakta din återförsäljare eller kundservice.

Se till att ha typ och serienummer för din enhet framme då du ringer. Märketiketten finns på insidan.

## Byte av dörrar

Gå tillväga i nummerordning (Fig. 7).

# Energi

Tillverkare  
Modell

## Mer effektiv

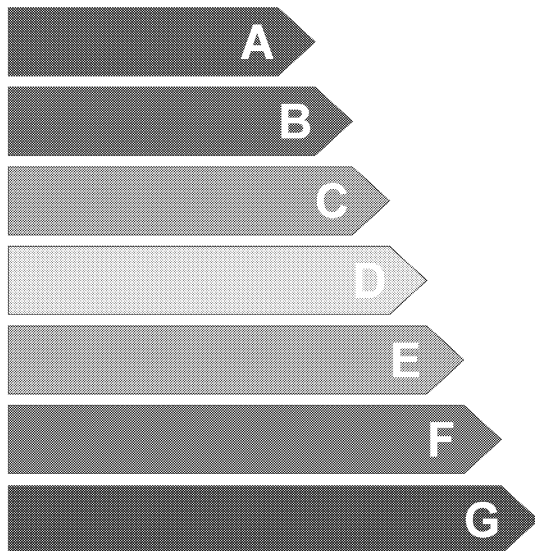

## Mindre effektiv

Energiförbrukning (kWh/år)  
*(Baserat på standardresultat för 24 h)*

Den faktiska förbrukningen beror på hur enheten används och var den är placerad.

Färsk mat, volym 1  
Frost mat, volym 1  
Kylfack, volym 1

**Brus**  
(dB(A) re 1 pW)

A large, empty rectangular box with a thin black border, intended for the user to enter the manufacturer and model information.

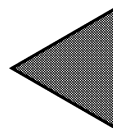

Du kan göra energianslutningen i området ovan.

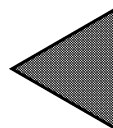

Поздравляем с приобретением нашего электроприбора, который наверняка послужит вам многие годы!

## Безопасность в первую очередь!

Пожалуйста, внимательно прочтите данную инструкцию. Она содержит важную информацию о том, как использовать ваш новый прибор. В случае несоблюдения приведенных инструкций вы можете утратить право на бесплатное обслуживание в течение срока действия гарантии. Храните данную инструкцию в безопасном месте и, при необходимости, передайте ее последующим пользователям этого электроприбора.

- Не подключайте прибор к источнику электроэнергии до полного удаления упаковки и транспортировочных протекторов.
  - Если электроприбор транспортировался в горизонтальном положении, дайте ему постоять вертикально не менее 4 часов перед включением, чтобы система отстоялась.
  - Данный прибор должен использоваться только по назначению, т.е. для хранения и замораживания съедобных продуктов.
  - Данный прибор не рекомендуется использовать в неотапливаемом холодном помещении, например, в гараже, на складе, во флигеле, сарае, вне дома и т. д., см. раздел «Расположение».
  - После доставки проверьте прибор на предмет повреждений и исправного состояния всех комплектующих и принадлежностей.
  - Не включайте поврежденный прибор; в случае каких-либо сомнений проконсультируйтесь с поставщиками.
  - Не разрешайте детям играть с прибором.
  - Не садитесь, не становитесь на прибор и его выступающие части и не разрешайте это делать детям.
  - Не облакачивайтесь на дверцу прибора.
- Ваш прибор не содержит фторированных хладагентов (CFC/HFC), однако, содержит хладагент изобутан (R 600 a), природный газ, абсолютно безвредный для окружающей среды. (R 600 a) легко воспламеняется. Поэтому необходимо убедиться в том, что контур охлаждения не поврежден при транспортировке и в ходе эксплуатации.  
В случае повреждения:
    - Избегайте открытого огня, источников искр и воспламеняющихся веществ.
    - Немедленно проветрите помещение, в котором установлен электроприбор.
    - Попадание хладагента в глаза опасно.
  - Объем помещения, в котором устанавливается электроприбор, не должен быть менее 10 кубометров.
  - Не утилизируйте прибор путем сжигания. В изоляционных материалах прибора содержатся огнеопасные вещества, не принадлежащие к группе CFC (фреоны - хлорфторуглероды).
  - Для получения сведений об утилизации и предприятиях, занимающихся утилизацией, обратитесь в местные органы власти.

- ⚠ **ВНИМАНИЕ!** Держите вентиляционные отверстия на корпусе прибора или во встроённых конструкциях открытыми.
  - ⚠ **ВНИМАНИЕ!** Для ускорения процесса замораживания не используйте механические или другие устройства кроме тех, которые рекомендованы производителем.
  - ⚠ **ВНИМАНИЕ!** Не повредите охлаждательный контур.
  - ⚠ **ВНИМАНИЕ!** Не используйте электрические приборы внутри камер для хранения пищевых продуктов, если они не относятся к устройствам, рекомендованным производителем.
- Старайтесь не дотрагиваться до проводки металлического конденсатора на задней стенке прибора, поскольку при этом возможно получение травмы.
  - В случае вероятной неисправности, прежде всего, отключите прибор от источника питания.
  - Перед очисткой прибора всегда отключайте его от источника питания. Не тяните шнур питания. Тяните за вилку.
  - Ремонт электрического оборудования должны выполнять только квалифицированные специалисты. При повреждении шнура питания производитель или сервисная служба должны заменить его во избежание опасности.

Изготовитель: фирма «Арчелик» («Arcelik A.S.»)  
Юридический адрес: 34950, Тузла, Стамбул, Турция

Произведено в Турции

## Инструкции по транспортировке

Электроприбор следует транспортировать только в вертикальном положении. Упаковка, в которой поставляется прибор, во время транспортировки должна оставаться неповрежденной.

Если электроприбор транспортировался в горизонтальном положении, дайте ему постоять вертикально не менее 4 часов перед включением.

Прибор должен быть защищен от воздействия дождя, влаги и других атмосферных явлений. Производитель не несет ответственности в случае несоблюдения правил техники безопасности.

## ⚠ Утилизация

Сразу же приведите прибор в нерабочее состояние. Вытащите вилку из розетки и отрежьте сетевой шнур. Перед утилизацией прибора снимите или сломайте замки с защелками. Благодаря этому дети не смогут закрыться внутри прибора с угрозой для жизни.

## Установка прибора

- Не пользуйтесь прибором в помещении, температура которого может опуститься ниже 10°C ночью и/или особенно в зимнее время. При более низких температурах прибор может не работать, что приведет к снижению срока хранения пищевых продуктов.
- Климатический класс прибора указан на паспортной табличке внутри прибора. Там же указываются соответствующие значения температуры окружающей среды (см. ниже).

Климатический класс	Температура окружающей среды
SN .....	+10 °C до 32 °C
N.....	+16 °C до 32 °C
ST.....	+18 °C до 38 °C
T.....	+18 °C до 43 °C
SN-ST.....	+10 °C до 38 °C
SN-T.....	+10 °C до 43 °C

## Расположение

Размещайте прибор только в сухих помещениях, которые можно проветривать.

Не допускайте, чтобы прибор подвергался воздействию прямых солнечных лучей или источников тепла, таких как кухонная плита или обогреватель.

Если этого избежать нельзя, необходимо располагать прибор на следующем минимальном расстоянии:

от электроплит:	3.00 см
от обогревателей:	3.00 см
от охлаждающих устройств:	2,50 см

• Убедитесь, что вокруг электроприбора достаточно пространства для свободной циркуляции воздуха.

Установите две пластмассовые распорки от стены, прилегающие к прибору, поворачивая их на 1/4 оборота к конденсатору на задней части холодильника (рис. 6).

• Холодильник должен располагаться на ровной поверхности. При необходимости следует отрегулировать две передние ножки. Чтобы убедиться в том, что прибор стоит ровно, отрегулируйте передние ножки, поворачивая их по часовой стрелке или против часовой стрелки, пока прибор не будет плотно соприкасаться с полом. Правильная регулировка ножек способствует предотвращению излишней вибрации и шума.

## Установка (встраиваемая модель)

- Внутренняя высота стойки должна составлять 820 мм.
- (!) Плита и другие нагревательные поверхности не должны располагаться над стойкой, если прибор установлен под ней.
- Сетевой штепсель стеновой розетки должен находиться справа или слева от прибора.

• Снимите верхнюю крышку прибора. Следует снять 4 винта (2 сзади, 2 под передней кромкой). **Рис. 7**

• Отрежьте часть, как показано на рисунке, и удалите ее с помощью плоскогубцев.

• Расположите прибор под стойкой и отрегулируйте передние ножки так, чтобы верхняя поверхность прибора касалась стойки. Для того чтобы использовать прибор под стойкой, расстояние от стены до верхнего пластикового соединительного кронштейна должно составлять, как минимум, 595 мм. **Рис. 8-9**

• Закрепите прибор под стойкой с помощью 2 винтов, снятых с верхней крышки. (Материал стойки должен быть на основе пластмассы или дерева.) **Рис. 10**

## Подключение к электросети

### **Внимание**

Электроприбор должен быть заземлен.

- Убедитесь, что тип питания и напряжение в месте размещения прибора соответствуют тем, которые указаны на паспортной табличке внутри прибора.
- Электробезопасность прибора гарантируется в случае, когда система заземления в помещении установлена в соответствии с нормативами.
- При размещении прибора следите, чтобы шнур питания не застревал под ним; иначе шнур будет поврежден.
- Убедитесь в том, что к розетке всегда можно легко получить доступ. Не используйте универсальные адаптеры и удлинители.
- Электроспецификации прибора указаны на паспортной табличке внутри прибора.
- Размещайте электрический шнур таким образом, чтобы его можно было легко подсоединить и отсоединить после установки.
- Если шнур питания проходит в недоступном месте, необходимо использовать контактный разделитель. (для встроенных моделей)

## Ознакомление с прибором

### **Внимание**

Приведенная ниже информация о принадлежностях предназначена только для справочных целей. Описанные ниже принадлежности могут несколько отличаться от тех, что поставляются с вашим электроприбором.

#### Рис. 1

1. Отражатели
2. Верхняя планка
3. Переключатель быстрого замораживания
4. Индикаторные лампочки
5. Ручка термостата
6. Хранилище для льда
7. Камера быстрого замораживания
8. Отделения для замороженных продуктов
9. Регулируемые передние ножки

**Не ставьте на верхнюю планку горячие предметы или бытовые приборы, выделяющие тепло, иначе верхняя планка может быть повреждена.**

## Перед включением

Перед включением устройства необходимо перепроверить следующее:

- Правильно ли установлен прибор на полу?
- Достаточно ли места для надлежащей циркуляции воздуха?
- Чисто ли внутри прибора? (См. также раздел «Чистка и уход».)
- Установите ручку термостата посередине между положениями 1 и 4 или Min. и Max.
- Теперь включите прибор в сеть.

Не помещайте продукты в морозильник до тех пор, пока температура в нем не достигнет нужного значения.

## Установка рабочей температуры

(Рис. 2)

Рабочая температура регулируется соответствующим регулятором.

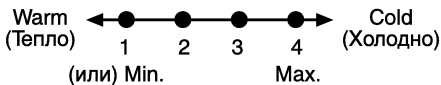

**1 = Наименьшее значение охлаждения** (самая высокая температура)

**4 = Самое высокое значение охлаждения** (самая низкая температура)

(или)

**Min. = Наименьшее значение охлаждения** (самая высокая температура)

**Max. = Самая высокая регулировка охлаждения** (самая низкая температура)

Установите значение, соответствующее нужной температуре.

Температура внутри морозильника также зависит от температуры окружающей среды, частоты открывания дверцы и количества хранимых продуктов.

Если дверца открывается часто, то температура внутри повышается.

По этой причине рекомендуется как можно скорее закрывать дверцу.

Нормальная температура хранения продуктов в морозильнике должна составлять  $-18^{\circ}\text{C}$ . Если ручку регулятора повернуть против часовой стрелки от положения 1, морозильник выключится и будет слышен щелчок. Для установки более низкой температуры ручку термостата необходимо поворачивать в направлении положения 4.

Мы советуем проверять температуру при помощи термометра, чтобы убедиться, что в отделениях для хранения продуктов она соответствует желаемому значению. Снимать показания термометра необходимо очень быстро, так как его температура после извлечения из морозильной камеры будет стремительно повышаться.

## Индикаторные лампочки

На передней части прибора имеются три разноцветные индикаторные лампочки, указывающие режим работы морозильника. (Рис. 2)

**Зеленый индикатор (1)** загорается при подключении прибора к электросети и светится, пока подается электропитание. Зеленая лампочка не будет гореть, если термостат установлен в положение «0». Зеленый индикатор не показывает никакой температуры в морозильнике.

**Желтый индикатор (2)** загорается, когда включен переключатель быстрого замораживания (4), и будет продолжать гореть до выключения режима быстрого замораживания. При включенном переключателе быстрого замораживания компрессор будет работать постоянно. Режим быстрого замораживания предназначен для замораживания свежих продуктов.

**Красная индикаторная лампочка (3) горит:**

- а)** Если поддержка заданной температуры невозможна.
- б)** Если помещается избыточное количество свежих продуктов.
- в)** Если дверца морозильника случайно оставлена открытой.

**Ручка термостата (5)** Ручка термостата расположена на панели индикаторов.

### ВАЖНО!

При нажатии выключателя быстрого замораживания возможна кратковременная задержка начала работы компрессора. Это нормально и не является дефектом компрессора.

## Замораживание

### Замораживание продуктов

Область замораживания помечена символом

**\* \*\* \*** на дверной секции.

Прибор можно использовать для замораживания свежих продуктов, а также для хранения предварительно замороженных продуктов. Следуйте рекомендациям, приведенным на упаковке продуктов.

#### **Внимание**

Не замораживайте газированные напитки, потому что бутылка может взорваться при замерзании в ней жидкости.

Будьте осторожны с замороженными продуктами, например, с цветными кубиками льда.

Не превышайте показателя суточной производительности прибора по замораживанию. См. паспортную табличку.

Для сохранения качества продуктов замораживание следует проводить как можно быстрее.

Таким образом, производительность морозильника не будет превышена, а температура внутри морозильника не будет повышаться.

#### **Внимание**

Продукты глубокой заморозки всегда храните отдельно от только что помещенных в морозильник продуктов.

При глубокой заморозке горячей пищи компрессор охлаждения будет работать до тех пор, пока пища полностью не заморозится. Это может привести к временному чрезмерному охлаждению камеры морозильника.

Не беспокойтесь, если дверцу морозильника тяжело открыть сразу же после того, как вы ее закрыли. Это связано с перепадом давления, которое через несколько минут уравнивается, и дверцу можно будет открыть нормально.

Сразу после закрытия дверцы вы услышите звук вакуума. Это вполне нормально.

## Приготовление кубиков льда

Наполните лоток для льда водой на 3/4 объема и поставьте в морозильную камеру.

После того, как вода превратится в лед, кубики льда можно вынуть.

Никогда не извлекайте кубики льда острыми предметами, такими как ножи или вилки. Так можно получить травму!

Вместо этого дайте кубикам льда немного подтаять или на короткое время поместите дно лотка в горячую воду.

## Быстрое замораживание

Если предстоит заморозить большое количество свежих продуктов, нажмите кнопку суточного быстрого замораживания, прежде чем помещать свежие продукты в морозильную камеру.

Настоятельно рекомендуется, чтобы был включен режим суточного быстрого замораживания, чтобы замораживать максимальное количество свежих продуктов, указанное в данных производительности замораживания. Будьте внимательны! Не смешивайте замороженные и свежие продукты.

## Размораживание прибора

Чрезмерное образование льда сказывается на замораживающей способности прибора.

Поэтому рекомендуется размораживать прибор не менее двух раз в год или каждый раз, когда образовавшийся лед превышает 7 мм.

Размораживайте прибор, когда в нем мало или совсем нет продуктов.

Выньте из ящиков продукты глубокой заморозки. Оберните продукты глубокой заморозки несколькими слоями бумаги или одеялом и положите в прохладное место.

Отключайте прибор перед разморозкой.

Извлеките все принадлежности (полки, ящики и т.п.) из прибора (**рис. 4**) и воспользуйтесь соответствующим контейнером для сбора талой воды.



Для удаления талой воды, если это необходимо, используйте губку или мягкую ткань (рис. 5).

Во время размораживания держите дверцу открытой.

Для ускорения размораживания поставьте внутрь прибора емкости с теплой водой.

Не используйте для удаления льда электроприборы, размораживающие аэрозоли, а также такие острые или заточенные предметы, как ножи или вилки.

По окончании размораживания очистите внутренние поверхности (см. раздел «Чистка и уход».)

Включите прибор в сеть. Разложите обратно замороженную пищу по ящичкам и задвиньте их.

## Чистка и уход

### Внутренние и внешние поверхности



#### Внимание

**Всегда отключайте прибор перед очисткой.**

Внешние поверхности мойте чуть теплой водой с мягким моющим средством.

Не пользуйтесь сильными чистящими средствами, абразивными или кислотными веществами.

Насухо протрите внутренние отделения.

Будьте осторожны и не допускайте попадания воды на электрические разъемы регулятора температуры или внутренней подсветки.

Если вы не собираетесь использовать электроприбор на протяжении длительного периода, вытащите вилку из розетки и извлеките все продукты. Очистите прибор и оставьте дверцу открытой.

Для поддержания внешнего вида прибора его внешние поверхности и детали дверцы можно покрыть силиконовым воском.

Конденсатор на задней стенке следует чистить щеткой или пылесосом раз в год. Накапливание пыли приводит к повышению потребления энергии.

Регулярно проверяйте уплотнение дверцы. Промывайте его только водой и вытирайте насухо.

### Чистка принадлежностей

#### Выдвижные ящики:

Чтобы очистить ящик, выдвиньте его как можно дальше, приподнимите, а затем извлеките полностью.

## Практические советы и замечания

### Замораживание

- Всегда оставляйте продукты для оттаивания в контейнере, чтобы талая вода могла стекать.
- При замораживании свежих продуктов не превышайте максимально допустимую производительность по замораживанию (см. раздел «Замораживание»).
- Не давайте детям мороженое и холодные напитки непосредственно из морозильной камеры.

Низкая температура может привести к обморожению губ.

- Никогда повторно не замораживайте размороженные продукты; их необходимо употребить в течение 24 часов. Повторно можно замораживать только приготовленную пищу.
- Не вынимайте замороженные продукты мокрыми руками.
- Храните только свежие и неиспорченные продукты.
- Во избежание проникновения запаха или порчи продуктов всегда используйте надлежащий упаковочный материал.
- Храните продукты, замороженные в промышленных условиях, в соответствии с инструкциями, приведенными на упаковке.
- Замораживайте приготовленную пищу в небольших количествах. Это обеспечивает быстрое замораживание и сохраняет качество продуктов.
- Не замораживайте жидкости в плотно закрытых бутылках или емкостях. При низких температурах бутылки/емкости могут разорваться.
- Переносите предварительно замороженные продукты в соответствующих пакетах и как можно скорее помещайте их в морозильник. Всегда размораживайте продукты в камере холодильника.

## Нормальные рабочие шумы

**Различные функциональные шумы являются вполне нормальным явлением из-за того, что работает система охлаждения прибора.**

- Булькающие, свистящие или клокочащие шумы вызваны циркуляцией хладагента в системе охлаждения. Эти шумы можно слышать и в течение короткого времени после отключения компрессора.

- Внезапные, резкие шумы или треск вызваны расширением и сжатием внутренних стенок и некоторых компонентов внутри отделений.

- Жужжащие, свистящие, пульсирующие или высокочастотные гудящие шумы производятся компрессором. Эти шумы немного громче при запуске компрессора и уменьшаются при достижении прибором рабочих температур.

**Во избежание беспокоящих вибраций и шумов убедитесь в том, что:**

- Холодильник ровно стоит на всех четырех ножках.
- Холодильник не соприкасается со стенами, окружающими предметами, кухонной утварью или мебелью.
- Банки, бутылки или посуда внутри холодильника не соприкасаются и не дребезжат.
- Все полки и корзины плотно закреплены в камерах и на дверцах холодильника.

## Что делать, если...

### 1 - Электроприбор не работает, даже если он включен.

- Проверьте правильность включения в сеть!
- Проверьте, в порядке ли сеть и не перегорел ли предохранитель!
- Проверьте, правильно ли установлен регулятор температуры!

### 2- Остановка в подаче электроэнергии.

Ваша морозильная камера подходит для долгосрочного хранения продуктов, замороженных в промышленных условиях, а также для заморозки и хранения свежих продуктов.

Не открывайте дверцу при перебоях электропитания. Для приборов с пометкой

**\* \*\*** замороженная пища в морозильнике не повредится при отсутствии электропитания не дольше, чем указано в паспортной табличке в разделе «Время консервации при сбое (часы)». Если электроэнергия отсутствует на протяжении более длительного периода времени, чем указано в разделе «Время консервации при сбое (часы)», то продукты необходимо пересмотреть, а затем употребить в пищу или приготовить и повторно заморозить.

### 3 - Прочие возможные неисправности

Не каждая неисправность является причиной для обращения в сервисную службу. Очень часто вы можете легко решить проблему, не вызывая мастера. Перед вызовом мастера проверьте, не вызвана ли неисправность неправильной эксплуатацией. В этом случае при вызове мастера Вам придется заплатить за услуги, даже если прибор находится на гарантии.

Если проблема не устранена, обратитесь к своему дилеру или в отдел обслуживания покупателей.

При вызове просим указать тип и серийный номер прибора. Табличка с паспортными данными расположена внутри электроприбора.

## Перевешивание дверей

Действуйте в указанном порядке (**рис. 7**).

# Электроэнергия

Производитель  
Модель

**Более эффективный**

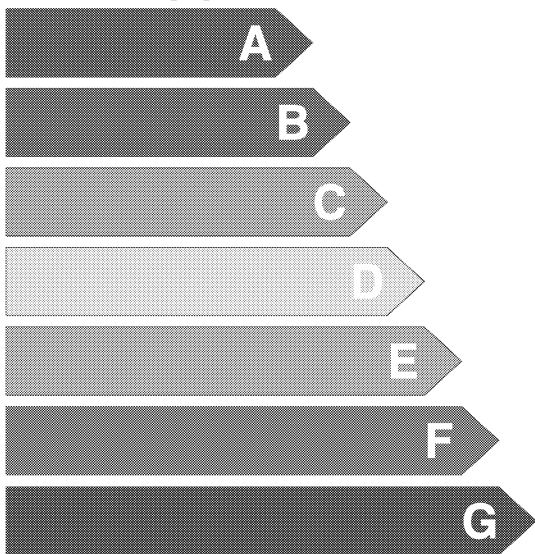

**Менее эффективный**

Потребление электроэнергии  
кВт-часов/год

*(Дано на основании результатов стандартных тестов за 24 часа)*

Фактическое потребление зависит от  
использования прибора и от места  
расположения

Объем свежей пищи, л  
Объем замороженной пищи, л  
Объем отделения для охлаждения, л

**Шум**

(дБ(A) за 1 пВт)

Можно наклеить энергетическую микрофишу, которая поставляется  
в полиэтиленовой упаковке, на вышерасположенное место.

Grazie per aver scelto il nostro prodotto che garantirà certamente molti anni di ottimo servizio.

## Innanzitutto la sicurezza!

Leggere con attenzione il manuale di istruzioni poiché contiene importanti informazioni su come utilizzare il nuovo elettrodomestico. Se le istruzioni non sono rispettate, si potrebbe perdere il diritto all'assistenza gratuita durante il periodo di garanzia. Conservare questo manuale in un posto sicuro e, se necessario, consegnarlo agli utenti futuri.

- Non collegare l'elettrodomestico all'alimentazione elettrica finché non sono stati rimossi l'imballaggio e le protezioni per il trasporto.
  - Lasciare l'elettrodomestico in posizione verticale per almeno 4 ore prima di accenderlo per consentire al sistema di risistemarsi se è stato trasportato in modo orizzontale.
  - Questo elettrodomestico deve essere usato solo per gli scopi previsti, cioè la conservazione e il congelamento di generi alimentari commestibili.
  - Non consigliamo l'utilizzo di questo elettrodomestico in un ambiente non riscaldato, freddo, ad esempio un garage, una serra, una dépendance, un capannone o all'aria aperta, ecc., vedere "Collocazione".
  - Alla consegna, verificare che il prodotto non sia danneggiato e che tutte le parti e gli accessori siano in condizioni perfette.
  - Non utilizzare un elettrodomestico danneggiato; in caso di dubbio, controllare con i fornitori.
  - Non consentire ai bambini di giocare con l'elettrodomestico.
  - Non sedere o mettersi in piedi sull'elettrodomestico o sulle parti estraibili, né far sedere o far stare in piedi i bambini su di essi.
  - Non appendersi allo sportello dell'elettrodomestico.
  - L'elettrodomestico non contiene refrigeranti fluorurati (CFC/HFC) ma isobutano (R 600 a), un gas naturale che è altamente compatibile con l'ambiente. (R 600 a) è facilmente infiammabile. Verificare pertanto che il circuito di raffreddamento non sia stato danneggiato durante il trasporto o durante il funzionamento.  
In caso di presenza di danni:
    - Evitare le fiamme, le fonti di scintille e le sostanze infiammabili.
    - Arieggiare immediatamente la stanza in cui è collocato l'elettrodomestico.
    - Schizzi del refrigerante a contatto con gli occhi possono provocare lesioni agli occhi.
  - Lo spazio nella stanza dove è installato l'elettrodomestico non deve essere inferiore ai 10 metri cubici.
  - Non gettare l'elettrodomestico nel fuoco. L'elettrodomestico contiene sostanze non CFC nel materiale isolante che sono infiammabili.
  - Contattare l'autorità locale della propria zona per informazioni sui metodi di smaltimento e sugli impianti disponibili.
- ⚠ **Avvertenza**- Mantenere le aperture di ventilazione, nella posizione dell'elettrodomestico o nella struttura incorporata, libere da ostruzioni.
- ⚠ **Avvertenza**- Non utilizzare apparecchiature meccaniche o altri mezzi diversi da quelli consigliati dal produttore per accelerare il processo di sbrinamento.
- ⚠ **Avvertenza**- Non danneggiare il circuito del refrigerante.
- ⚠ **Avvertenza**- Non usare componenti elettrici all'interno degli scomparti per la conservazione del cibo, a meno che non siano del tipo consigliato dal produttore.
- Non toccare i cavi del condensatore meccanico sul retro dell'elettrodomestico; pericolo di lesioni!
  - In caso di possibile malfunzionamento, scollegare prima l'elettrodomestico dalla rete di alimentazione.
  - Prima di pulire l'elettrodomestico scollegarlo sempre o spegnere l'interruttore. Non tirare il cavo di alimentazione. Tirare la spina.
  - Le riparazioni ai componenti elettrici devono essere eseguite solo da personale esperto qualificati. Se il cavo di alimentazione è danneggiato, il produttore o il servizio di assistenza clienti devono sostituirlo per evitare danni.

## Istruzioni per il trasporto

L'elettrodomestico deve essere trasportato solo in posizione verticale.

L'imballaggio fornito deve essere intatto durante il trasporto.

Se l'elettrodomestico viene trasportato in posizione orizzontale, deve essere collocato in posizione verticale e lasciato in questa posizione per 4 ore prima della messa in funzione.

L'elettrodomestico deve essere protetto da pioggia, umidità e altri fenomeni atmosferici. Il produttore non si assume alcuna responsabilità se le istruzioni di sicurezza non sono rispettate.

## Smaltimento

Rendere immediatamente non utilizzabile l'elettrodomestico. Estrarre la spina della rete e tagliare il cavo di alimentazione. Rimuovere o distruggere serrature a scatto o chiavistelli prima di buttar via l'elettrodomestico. In questo modo si evita che i bambini possano chiudersi dentro e mettere a rischio la propria vita.

## Installazione dell'elettrodomestico

- Non utilizzare l'elettrodomestico in una stanza in cui la temperatura possa scendere al di sotto dei 10 °C la notte e/o soprattutto in inverno. A temperature più basse, l'elettrodomestico potrebbe non funzionare, provocando una riduzione nella durata di conservazione del cibo.

- La classe climatica dell'elettrodomestico viene fornita nell'etichetta informatica posta all'interno. Questa etichetta specifica le temperature ambientali ideali per il funzionamento, come spiegato di seguito.

### Classe climatica Temperatura ambientale

SN.....	+10 °C a 32 °C
N.....	+16 °C a 32 °C
ST.....	+18 °C a 38 °C
T.....	+18 °C a 43 °C
SN-ST.....	+10 °C a 38 °C
SN-T.....	+10 °C a 43 °C

## Collocazione

Mettere l'elettrodomestico solo in stanze asciutte che possono essere ventilate.

Evitare la luce diretta del sole o fonti di calore dirette come stufe o caloriferi.

Se ciò non può essere evitato, è necessario mantenere le seguenti distanze minime:

Stufe elettriche: 3.00 cm

Caloriferi : 3.00 cm

Refrigeratori: 2.50 cm

- Assicurarsi che ci sia spazio sufficiente intorno all'elettrodomestico per garantire la libera circolazione dell'aria.

Installare i due distanziatori da parete in plastica forniti con l'elettrodomestico ruotando di 1/4 di giro verso il condensatore sul retro dell'elettrodomestico (**Fig. 6**).

- L'elettrodomestico deve essere collocato su una superficie piana. I due piedi anteriori possono essere regolati come necessario. Per assicurarsi che l'elettrodomestico sia in posizione verticale, regolare i due piedi anteriori girando in senso orario o antiorario, fino a che il prodotto non sia saldamente a contatto con il pavimento. La corretta regolazione dei piedi previene vibrazione e rumore eccessivi.

## Installazione (Sotto il bancone)

- L'altezza interna del bancone deve essere di 820 mm.

(!) Non posizionare fornelli o altre fonti di calore sul bancone in cui è installato l'elettrodomestico.

- La presa di alimentazione a muro deve essere vicino al lato sinistro o destro dell'elettrodomestico.

- Rimuovere il coperchio superiore dell'elettrodomestico. Vi sono 4 viti (due sul retro e due sotto il bordo anteriore) da rimuovere. **Fig. 9**.

- Tagliare la parte mostrata nell'illustrazione, quindi rimuoverla aiutandosi con le pinze.

- Collocare l'elettrodomestico sotto il bancone e regolare i piedini anteriori finché la parte superiore non tocca il bancone.

Per utilizzare il prodotto sotto il bancone, la distanza tra il muro e il riferimento indicato nella plastica di collegamento superiore deve essere di almeno 595 mm: **Fig. 10-11**.

- issare l'elettrodomestico sotto il bancone utilizzando 2 delle viti tolte dal coperchio superiore (Il materiale del bancone deve essere in plastica o in legno!): **Fig. 12**.

## Collegamenti elettrici

### Avvertenza

Questo elettrodomestico deve essere dotato di messa a terra.

- Controllare che il tipo di alimentazione e il voltaggio nella propria zona corrispondano all'etichetta informativa all'interno dell'elettrodomestico.
- La sicurezza elettrica dell'elettrodomestico è assicurata solo quando il sistema di messa a terra è installato in conformità alle normative.
- Quando si posiziona l'elettrodomestico, fare attenzione a che il cavo di alimentazione non vada sotto di esso, altrimenti verrà danneggiato.
- Assicurarsi che il cavo sia immediatamente accessibile. Non usare un adattatore multiplo né una prolunga.
- I dati elettrici dell'elettrodomestico vengono forniti nell'etichetta informativa posta all'interno.
- Instradare il cavo di alimentazione per consentire di collegarlo e scollegare facilmente dopo l'installazione.
- È necessario utilizzare un separatore dei contatti se il cavo di alimentazione non è accessibile (per i modelli incorporati)

## Conoscere l'elettrodomestico

### Conoscere l'elettrodomestico

Le seguenti informazioni sugli accessori sono fornite solo per riferimento. Gli accessori elencati di seguito potrebbero non essere gli stessi dell'elettrodomestico.

#### Fig. 1

1. Riflettori
2. Guarnizione superiore
3. Interruttore di congelamento rapido
4. Spie
5. Manopola del termostato
6. Borsa del ghiaccio
7. Scomparto congelamento rapido
8. Scomparto cibi congelati
9. Piedi anteriori regolabili

**Non posizionare oggetti caldi o altri elettrodomestici che generano calore sulla guarnizione superiore altrimenti questa potrebbe subire danni.**

## Prima dell'avvio

Prima di cominciare ad utilizzare l'elettrodomestico, controllare di nuovo i seguenti punti per ragioni di sicurezza:

- L'elettrodomestico è perfettamente diritto sul pavimento?
- C'è spazio sufficiente per una buona circolazione dell'aria?
- La parte interna è pulita? (Vedere anche la sezione "Pulizia e manutenzione")
- Impostare la manopola del termostato a metà tra 1 e 4 o Min. e Max.
- Quindi collegare l'elettrodomestico alla rete.

Non mettere alcun alimento all'interno del frigorifero fino a che la temperatura non ha raggiunto il livello desiderato.

## Impostazione della temperatura di funzionamento

(Fig. 2)

La temperatura di funzionamento è regolata con il comando temperatura.

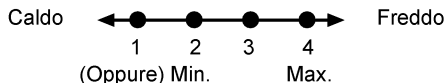

**1 = impostazione raffreddamento minimo**

(Impostazione più calda)

**4 = impostazione raffreddamento massimo**

(Impostazione più fredda)

(Oppure)

**Min. = impostazione raffreddamento minimo**

(Impostazione più calda)

**Max. = impostazione raffreddamento massimo**

(Impostazione più fredda)

Scegliere l'impostazione secondo la temperatura desiderata.

La temperatura interna dipende anche dalla temperatura ambiente, dalla frequenza con cui lo sportello viene aperto e dalla quantità di cibo contenuto all'interno.

L'apertura frequente dello sportello provoca un aumento della temperatura interna.

Per questo motivo si consiglia di chiudere lo sportello subito dopo l'uso, il più velocemente possibile.

La temperatura normale di conservazione dell'elettrodomestico dovrebbe essere di  $-18^{\circ}\text{C}$  ( $0^{\circ}\text{F}$ ). Se la manopola del termostato è ruotata in senso antiorario dalla posizione 1, l'elettrodomestico verrà spento e si udirà il "click" dello scatto. Per ottenere temperature inferiori regolare la manopola del termostato sulla posizione 4.

Si consiglia di controllare la temperatura con un termometro per assicurare che gli scomparti di conservazione restino della temperatura desiderata. Ricordare di effettuare la lettura subito poiché la temperatura del termometro si alzerà con molta rapidità dopo che è stato rimosso dal freezer.

## Spie

Le tre spie colorate sulla parte anteriore dell'elettrodomestico mostrano la modalità di funzionamento del freezer (Fig. 2)

**Spia verde (1)** Si illumina quando l'elettrodomestico è collegato alla rete e resta acceso purché sia disponibile la corrente elettrica. La spia verde non si accende se il termostato è impostato sulla posizione "0". La spia verde non fornisce indicazioni sulla temperatura all'interno del freezer.

**Spia gialla (2)** Questo indicatore lampeggia quando l'interruttore di congelamento rapido (4) è attico e continua a lampeggiare finché l'interruttore di congelamento rapido non viene spento. Il compressore funziona continuativamente fino a quando l'interruttore di congelamento rapido è acceso. Il funzionamento in congelamento rapido serve a congelare i cibi freschi.

**Spia rossa (3) Si illumina:**

- a) Se non è possibile mantenere la temperatura preimpostata.
- b) Se vengono inserite quantità eccessive di cibi freschi.
- c) Se lo sportello dell'elettrodomestico viene lasciato aperto per errore.

**Manopola del termostato (5)** La manopola del termostato si trova sul pannello delle spie.

### IMPORTANTE!

Quando si preme l'interruttore di congelamento rapido, può verificarsi un breve ritardo prima che il compressore cominci a funzionare. Si tratta di una cosa normale e non di un guasto del compressore.



## Congelamento

### Congelamento alimenti

L'area di congelamento è marcata con il simbolo  sullo sportello. È possibile usare l'elettrodomestico per congelare cibi freschi ma anche per conservare cibi pre-congelati. Vedere i consigli presenti sulle confezioni degli alimenti.

#### **Attenzione**

Non congelare bibite gassate, poiché la bottiglia potrebbe esplodere quando il liquido al suo interno si congela.

Fare attenzione ai prodotti congelati, ad esempio cubetti di ghiaccio colorati. Non superare la capacità di congelamento dell'elettrodomestico in 24 ore. Vedere l'etichetta informativa. Per conservare la qualità degli alimenti, il congelamento deve avvenire quanto più rapidamente possibile. In questo modo, non verrà superata la capacità di congelamento e la temperatura all'interno del freezer non aumenterà.

#### **Attenzione**

Mantenere il cibo già surgelato separato dal cibo appena messo.

Quando si surgela cibo caldo, il compressore di raffreddamento lavorerà finché il cibo non è perfettamente congelato. Ciò può temporaneamente causare un raffreddamento eccessivo dello scomparto di refrigerazione.

Se lo sportello del freezer si apre con difficoltà dopo averlo appena chiuso, non c'è da preoccuparsi. Ciò è dovuto alla differenza di pressione che si livellerà e consentirà allo sportello di essere aperto normalmente dopo pochi minuti.

Si sentirà un rumore a vuoto subito dopo aver chiuso lo sportello. Ciò è abbastanza normale.

### Preparazione dei cubetti di ghiaccio

Riempire la vaschetta per cubetti di ghiaccio per 3/4 con acqua e metterla nel freezer.

Quando l'acqua si è trasformata in ghiaccio, è possibile estrarre i cubetti.

Non usare mai oggetti taglienti come coltelli o forchette per rimuovere i cubetti. Pericolo di lesioni!

Lasciare che i cubetti si sciolgano leggermente o mettere la parte inferiore della vaschetta in acqua calda per poco tempo.

### Congelamento rapido

Se è necessario congelare grandi quantità di cibo fresco, premere l'interruttore di congelamento rapido 24 ore prima di inserire il cibo fresco nello scomparto per il congelamento rapido.

Si consiglia di tenere attivo l'interruttore per il congelamento rapido per 24 ore per congelare la quantità massima di cibo fresco riportata come capacità di congelamento. Fare attenzione a non mescolare cibi congelati e cibi freschi.

### Sbrinamento dell'elettrodomestico

Una eccessiva formazione di ghiaccio influenza la prestazione di congelamento dell'elettrodomestico.

Si consiglia pertanto di sbrinare l'elettrodomestico almeno due volte all'anno o ogniqualvolta le formazioni di ghiaccio superano i 7 mm.

Sbrinare l'elettrodomestico quando c'è poco cibo o non ce n'è affatto.

Estrarre gli alimenti surgelati dai cassetti. Avvolgere gli alimenti surgelati in vari strati di carta o in una coperta e tenerli in un posto freddo.

Scollegare l'elettrodomestico o spegnere l'interruttore per avviare il processo di sbrinamento.

Estrarre gli accessori (come ripiani, cassetti, ecc.) dall'elettrodomestico (**Fig. 4**) e usare un contenitore adatto per raccogliere l'acqua di sbrinamento.

Usare una spugna o un panno morbido per rimuovere l'acqua di sbrinamento se necessario (Fig. 5).

Tenere lo sportello aperto durante lo sbrinamento. Per uno sbrinamento più veloce, mettere dei contenitori con acqua calda nell'elettrodomestico. Non usare mai apparecchi elettrici, spray per lo sbrinamento o oggetti appuntiti o taglienti come coltelli o forchette per rimuovere il ghiaccio.

Al termine dello sbrinamento, pulire la parte interna (vedere la sezione "Pulizia e manutenzione").

Ricollegare l'elettrodomestico alla rete. Mettere gli alimenti congelati nei cassetti e far scorrere i cassetti all'interno del freezer.

## Pulizia e manutenzione

### Superfici interne ed esterne

 **Attenzione**  
**Scollegare sempre il cavo o spegnere l'interruttore prima di pulire.**

Pulire la parte esterna utilizzando acqua tiepida e un detergente delicato.

Non usare mai detersivi, agenti acidi o abrasivi.

Asciugare lo scomparto interno.

Fare attenzione per evitare che l'acqua entri in contatto con i collegamenti elettrici del comando della temperatura o con la luce interna.

Se l'elettrodomestico non viene usato per un lungo periodo di tempo, scollegare il cavo di alimentazione e togliere tutti gli alimenti. Pulire l'elettrodomestico e tenere lo sportello aperto. Per preservare l'aspetto esterno dell'elettrodomestico, è possibile lucidare la parte esterna e gli accessori dello sportello con una cera al silicone.

Pulire il condensatore sul retro dell'elettrodomestico una volta all'anno utilizzando una spazzola o l'aspirapolvere. La formazione di polvere porta ad un accresciuto consumo energetico.

Ispezionare la guarnizione dello sportello periodicamente, Pulire solo con acqua e asciugare completamente.

### Pulizia degli accessori

#### Cassetti:

Per pulire un cassetto, tirarlo fuori per quanto è possibile, rovesciarlo e poi estrarlo completamente.

## Suggerimenti pratici e note

### Congelamento

- Lasciare sempre che il cibo si scongeli in un contenitore che consenta all'acqua di sbrinamento di fluire.

- Non superare la capacità di congelamento massima consentita quando si congelano cibi freschi (vedere la sezione "Congelamento")

- Non dare ai bambini gelati e ghiaccio presi direttamente dal freezer.

La bassa temperatura può provocare bruciature da freddo alle labbra.

- Non ricongelare mai il cibo scongelato; i cibi scongelati devono essere consumati entro 24 ore. Solo i cibi che sono stati cucinati possono essere ricongelati.

- Non estrarre cibo congelato con le mani bagnate.

- Conservare solo cibi freschi e ben tenuti.

- Usare sempre materiali di confezionamento appropriati per evitare la penetrazione di odori o che il cibo diventi rovinato.

- Conservare i cibi congelati in commercio seguendo le istruzioni presenti sulla confezione.

- Congelare i cibi cotti in piccole quantità. Ciò assicura un congelamento rapido e la conservazione della qualità dei cibi.

- Non congelare liquidi in bottiglie o contenitori chiusi in modo troppo saldo.

Le bottiglie/i contenitori potrebbero scoppiare alle basse temperature.

- Portare i cibi precongelati in borse adatte e metterli nel freezer il più velocemente possibile.

Scongelare sempre i cibi nello scomparto frigo. Scongelare sempre i cibi nello scomparto frigo.

## Rumori normali durante il funzionamento

**Alcuni rumori durante il funzionamento sono completamente normali e sono dovuti al sistema di raffreddamento dell'elettrodomestico.**

- Gorgoglii, fischi, rumori di ebollizione o gorgogliamento sono provocati dal refrigerante che circola all'interno del sistema di raffreddamento. Questi rumori vengono prodotti ancora per un po' di tempo dopo che il compressore si è spento.

- Rumori improvvisi, bruschi crepitii o schiocchi sono causati dall'espansione e contrazione delle pareti interne o di alcuni componenti all'interno degli apparecchi.

- Sibili, ronzii, rumori pulsanti o fruscianti acuti sono provocati dal compressore. Questi rumori sono leggermente più forti all'avvio del compressore e si riducono quando l'elettrodomestico raggiunge le temperature di funzionamento.

**Inoltre, per evitare vibrazioni e rumori fastidiosi, assicurarsi che:**

- Il frigorifero è poggiato diritto su tutti e quattro i piedi.

- Il frigorifero non è in contatto con i muri, che circondano gli oggetti o gli stipi e i mobili della cucina.

- Lattine, bottiglie o piatti all'interno del frigorifero non si toccano e sbattono l'uno contro l'altro.

- Tutti i ripiani e i contenitori sono montati in modo corretto negli scomparti e negli sportelli.

## Cosa fare, se...

### 1- L'elettrodomestico non funziona, anche se è acceso.

- Controllare che il cavo di alimentazione sia correttamente collegato!
- Controllare se l'alimentazione di rete è in ordine o se un interruttore è saltato!
- Controllare il comando della temperatura per un'impostazione corretta!

### 2- C'è una mancanza di alimentazione.

Il freezer è adatto alla conservazione a lungo termine di cibi congelati disponibili in commercio e può essere inoltre utilizzato per congelare e conservare cibi freschi.

Non aprire lo sportello in caso di mancanza di alimentazione. Per un elettrodomestico con valori nominali **✳️\*\*\***, il cibo congelato nel compartimento freezer non verrà compromesso se la mancanza di alimentazione dura meno del "Tempo di conservazione in caso di guasto (ore)" menzionato sull'etichetta informativa.

Se la mancanza di alimentazione è superiore al "Tempo di conservazione in caso di guasto (ore)", è necessario controllare il cibo e

consumarlo immediatamente o cucinarlo e congelarlo di nuovo.

### 3- Altri possibili malfunzionamenti

Non tutti i malfunzionamenti richiedono l'intervento del nostro servizio assistenza clienti. Molto spesso, è possibile risolvere facilmente il problema senza richiedere assistenza. Prima di richiedere l'assistenza, controllare se il malfunzionamento è stato provocato da un errore nel funzionamento. Se è così ed è stata richiesta l'assistenza, sarà addebitata una tassa di assistenza anche se l'elettrodomestico è in garanzia.

Se il problema persiste, contattare il rivenditore o l'assistenza clienti. Quando si telefona, tenere a portata di mano il tipo e il numero di serie dell'elettrodomestico. L'etichetta informativa si trova all'interno dell'elettrodomestico.

## Inversione dello sportello

Procedere seguendo l'ordine numerico (Fig. 7).

# Energia

Produttore  
Modello

**Maggiore efficienza**

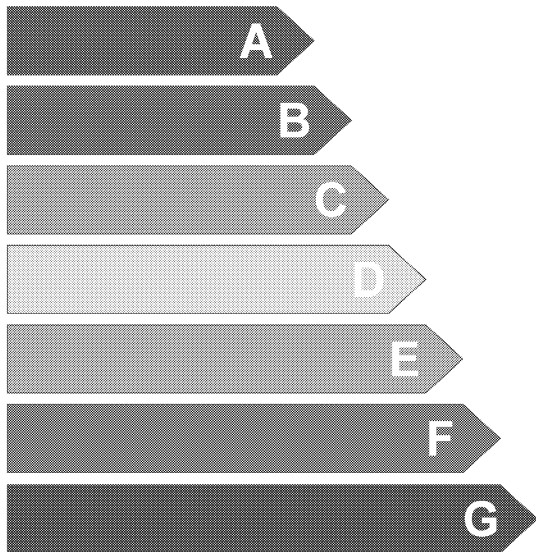

**Minore efficienza**

**Consumo elettrico kWh/anno**

*(in base ai risultati dei test standard per 24 ore)*

Il consumo effettivo dipenderà dal modo in cui viene utilizzato l'elettrodomestico e dal luogo in cui è posizionato

**Volume cibo fresco l**

**Volume cibo congelato l**

**Volume scomparto freddo l**

**Rumore**

(dB(A) re 1 pW)

A large, empty rectangular box with a thin black border, intended for the user to paste or print the energy label information.

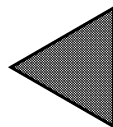

È possibile fissare la scheda sull'energia fornita nella busta di plastica per l'area menzionata sopra.

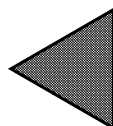

Čestitamo vam ob izbiri našega izdelka, ki vam bo zagotovilo veliko let dobro služil.

## Najprej varnost!

Prosimo, da pazljivo preberete ta navodila za uporabo. Vsebujejo pomembne informacije o uporabi vaše nove naprave. Če ne sledite navodilom lahko izgubite pravico do brezplačnega servisa med garancijskim obdobjem. Prosimo shranite priročnik na varno mesto in ga po potrebi posredujte kasnejšim uporabnikom.

- Naprave ne priključite na dovod napetosti, dokler niste odstranili vse embalaže in zaščito za prevoz.
  - Če je bila naprava med prevozom v vodoravnem položaju, naj pred vklopom pokončno stoji vsaj 4 ure, da se sistem ponovno nastavi.
  - Napravo morate uporabljati samo za njen namen, tj. shranjevanje in zamrzovanje užitnih živil.
  - Uporabe naprave ne priporočamo v neogrevanih, hladnih prostorih npr. garaža, rastlinjak, prizidek, lopa, odzunaj, itd. Glejte "Položaj".
  - Ob dostavi preverite, da izdelek ni poškodovan in da so vsi deli in oprema v odličnem stanju.
  - Poškodovane naprave ne uporabljajte; če ste v dvomih, povprašajte vašega prodajalca.
  - Uporaba te naprave ni namenjena osebam (vključno z otroki) s slabšimi fizičnimi, senzornimi ali duševnimi zmoglostmi ter osebam, ki nimajo potrebnih izkušenj in znanja, razen če so prejeli navodila za uporabo ali so pod nadzorom osebe, ki je odgovorna za njihovo varnost.
  - Otroci se ne smejo igrati z napravo.
  - Ne sedite ali stojte oziroma ne dopustite otrokom, da sedijo ali stojijo na napravi ali na delih, ki se lahko izvlečejo.
  - Ne obešajte se na vrata naprave.
  - Naprava ne vsebuje fluoridirane hladila (CFC/HFC), ampak izobutan (R 600 a), naravni plin, ki je visoko združljiv z okoljem. (R 600 a) se hitro vname. Zaradi tega se prepričajte, da se med prevozom ali uporabo ne poškoduje hladilni krogotok.  
V primeru poškodbe:
    - Izogibajte se odprtega ognja ali isker.
    - Takoj prezračite sobo, v kateri se naprava nahaja.
    - Če hladilno sredstvo pride v stik z očmi, jih lahko poškoduje. V tem primeru operite oči s toplo vodo in poiščite zdravniško pomoč.
  - Mesto v prostoru, kjer je naprava nameščena ne sme biti manjše od 10 kubičnih metrov.
  - Naprave ne zavrzite v ogenj. Vaša naprava v izolacijah vsebuje substance brez CFC-ja, ki so vnetljive.
  - Za informacije o metodah odstranjevanja in ustanovah se prosimo obrnite na lokalne oblasti v vaši regiji.
- ⚠ **Opozorilo** - Ne ovirajte prezračevalnih odprtin na napravi ali v vgrajeni strukturi.
- ⚠ **Opozorilo** - Za pospeševanje postopka taljenja ne uporabljajte mehanskih naprav ali drugih pripomočkov, razen tistih, ki jih priporoča proizvajalec.
- ⚠ **Opozorilo** - Ne poškodujte hladilnega krogotoka.
- ⚠ **Opozorilo** - Ne uporabljajte električnih naprav v predelih za shranjevanje živil, razen, če so tipa, ki jih priporoča proizvajalec.
- Izogibajte se stika z ožičenjem kovinskega kondenzatorja na zadnji strani naprave; obstaja nevarnost poškodbe.
  - V primeru okvare, najprej izključite napravo iz dovoda napetosti.
  - Pred čiščenjem napravo zmeraj izključite iz napetosti ali izključite prekinjevalec. Napetostnega kabla ne vlecite. Povlecite za vtič.
  - Popravila električne opreme lahko izvaja samo usposobljen strokovnjak. Če je poškodovan napetostni kabel, ga bo proizvajalec ali servis zamenjal, da se izognete nevarnostim.

## Navodila za prevoz

Napravo prevažajte samo v navpičnem položaju.

Med prevozom mora embalaža ostati nedotaknjena.

Če je bila naprava med prevozom v vodoravnem položaju, naj 4 ure navpično stoji, preden prične z delovanjem.

Napravo morate zaščititi pred dežjem, vlago in drugimi atmosferskimi vplivi.

Proizvajalec ne prevzema odgovornosti, če ne upoštevate varnostnih navodil.

## Odstranjevanje

Napravo takoj onesposobite. Izvlecite napetostni vtič in kabel. Preden odstranite napravo, odstranite ali uničite zatiče ali zaklepne zapaha. Na ta način preprečite otrokom, da se zaklenejo v napravo in ogrozijo svoja življenja.

## Nastavitev naprave

- Naprave ne uporabljajte v prostoru, kjer lahko temperatura ponoči in/ali še posebej pozimi pade pod 10 °C. Pri nižjih temperaturah naprava ne bo delovala in zmanjšala se bo življenjska doba shranjevanja živil.

- Ocena klimatskega razreda vaše naprave se nahaja na etiketi znotraj naprave. Podatki določajo primerne delovne temperature, kot je opisano spodaj.

### Klimatski razred Temperature prostora

SN.....	+10 °C do 32 °C
N.....	+16 °C do 32 °C
ST.....	+18 °C do 38 °C
T.....	+18 °C do 43 °C
SN-ST.....	+10 °C do 38 °C
SN-T.....	+10 °C do 43 °C

## Položaj

Napravo postavite v suhe prostore, ki jih lahko prezračite.

Izogibajte se neposredni sončni svetlobi ali virom toplote kot sta štedilnik ali grelec.

Če se temu ne morete izogniti morate vzdrževati naslednje minimalne razdalje:

Električni štedilniki: 3,00 cm

Grelec: 3,00 cm

Hladilne naprave: 2,50 cm

- Prepričajte se, da je okoli naprave dovolj prostora za prosto kroženje zraka.

- Glede na model naprave sta priložena dva plastična zidna vmesnika ali zadnja prezračevalna mreža.

Če je napravi priložena zadnja prezračevalna mreža, pri nameščanju upoštevajte **(slika 6 a)**.

Če sta napravi priložena plastična zidna vmesnika, ju pričvrstite na kondenzator na zadnjem delu naprave, tako da ju obrnete za 1/4 obrata **(slika 6 b)**.

- Naprava mora biti postavljena na ravno površino. Sprednji dve nogi lahko po potrebi prilagodite. Da zagotovite navpično postavitev naprave, nastavite sprednji dve nogi tako, da ju obračate v smeri ali v nasprotni smeri urinega kazalca, dokler izdelek ni v trdnem stiku s tlemi. S pravilno nastavitvijo nog se izognete prekomernim vibracijam in hrupu.

### Namestitev (pod pultom)

- Notranja višina pulta naj bo 820mm.

(!) Na pult pod katerim je nameščena naprava ne postavljajte kuhalnikov ali drugih virov toplote.

- V bližini naprave na desni ali levi strani mora biti vtičnica.

- Odstranite zgornji pokrov naprave. Tam so 4 vijaki (2 na zadnji strani, 2 nad sprednjim robom), ki jih odstranite. **Slika 8**

- Odstranite del kot je prikazano na sliki in ga nato odstranite s pomočjo klešč.

- Napravo namestite pod pult in nastavite sprednje noge tako, da se zgornji del dotika pulta.

Če napravo uporabljate pod pultom, naj bo razmik med steno in navedbo označeno na zgornji priključni plastiki najmanj 595 mm. **Sliki 9-10**

- Napravo pričvrstite pod pult z 2 vijakoma, ki ste jih odstranili iz zgornjega pokrova. (Pult mora biti plastičen ali lesen!) **Slika 11**

## Električne povezave

### ⚠ Opozorilo

Naprava mora biti ozemljena.

- Preverite ali se tip napetosti in napetost v vaši regiji ujemata s tisto, ki je zapisana na etiketi znotraj naprave.
  - Električno varnost naprave lahko zagotovite samo, če je ozemljitveni sistem v hiši nameščen v skladu z uredbami.
- Pri postavljanju naprave pazite, da je ne postavite na kabel; v nasprotnem primeru lahko kabel poškodujete.
- Zagotovite, da je vtikač hitro dostopen. Ne uporabljajte več vmesnikov ali podaljševalnega kabla.
- Električne specifikacije vaše naprave se nahajajo na etiketi znotraj naprave.
- Napajalni kabel povlecite tako, da lahko napravo po montaži hitro priključite in izključite.
- Uporabite kontaktni ločilnik, če napajalni kabel ni dosegljiv (za vgradne modele).

## Spoznajte vašo napravo

### ⚠ Opozorilo

Spodnje informacije o opremi so samo informativnega značaja. Lahko, da spodnja oprema ni enaka kot tista v vaši napravi.

#### Slika 1

1. Reflektorji
2. Zgornji okrov
3. Stikalo za hitro zamrzovanje
4. Signalne lučke
5. Gumb termostata
6. Posoda za led
7. Predel za hitro zamrzovanje
8. Predeli za zamrznjena živila
9. Nastavljiva sprednja noga

**Na zgornji okrov ne postavljajte vročih predmetov ali naprav, ki proizvajajo toploto, saj lahko poškodujete zgornji okrov.**

## Pred vklopom

Pred začetkom uporabe naprave, zaradi varnosti ponovno preverite naslednje točke:

- ali naprava stoji ravno na tleh;
- ali je na voljo dovolj prostora za dobro kroženje zraka;
- ali je notranost čista (glejte tudi poglavje 'Čiščenje in vzdrževanje');
- gumb termostata nastavite na polovico med 1 in 4 ali Min. in Maks.;
- priključite napravo na napetost.

Živil ne postavite v hladilnik, dokler temperatura ne doseže zelenega nivoja.



## Nastavljanje delovne temperature

(Slika 2)

Delovno temperaturo uravnavate z nadzorom za temperaturo.

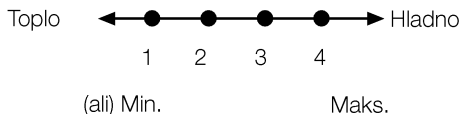

**1 = Najnižja nastavev hlajenja** (Najtoplejša nastavev)

**4 = Najvišja nastavev hlajenja** (Najhladnejša nastavev)

(ali)

**Min. = Najnižja nastavev hlajenja**

(Najtoplejša nastavev)

**Maks. = Najvišja nastavev hlajenja**

(Najhladnejša nastavev)

Prosimo izberite nastavev, glede na želeno temperaturo.

Notranja temperatura je odvisna tudi od temperature prostora, pogostosti odpiranja vrat in količine shranjenih živil.

Pogosto odpiranje vrat povzroči naraščanje notranje temperature.

Zaradi tega je priporočljivo, da vrata takoj po uporabi zaprete.

Običajna temperatura za shranjevanje naprave je  $-18\text{ }^{\circ}\text{C}$  ( $0\text{ }^{\circ}\text{F}$ ). Če gumb termostata zavrtite v nasprotni smeri urinega kazalca iz položaja 1, se bo naprava izključila in zaslišali boste klikajoč zvok. Nižje temperature dosežete, če nastavite gumb termostata proti položaju 4.

Če si želite zagotoviti, da je temperatura v predelih za shranjevanje takšna kot ste jo nastavili, jo preverite s termometrom. Meritev preberite takoj, saj se bo temperatura termometra, ko ga vzamete iz zamrzovalnika, hitro dvigala.

## Signalne lučke

Na sprednji strani naprave so tri barvne signalne lučke, ki prikazujejo način delovanja zamrzovalnika. **(Slika 2)**

**Zeleni kazalec (1)** Zasveti, ko napravo priključite na električno omrežje in sveti dokler je elektrika na voljo. Zelena lučka ne sveti, če je termostat nastavljen na položaj '0'. Zeleni kazalec ne označuje temperature v zamrzovalniku.

**Oranžni kazalec (2)** Kazalec zasveti, ko vključite stikalo za hitro zamrzovanje **(4)** in sveti dokler stikala ne izključite. Medtem ko je vključeno stikalo za hitro zamrzovanje, bo kompresor deloval neprekinjeno. Funkcija za hitro zamrzovanje je namenjena zamrzovanju svežih živil.

**Rdeči kazalec (3) Zasveti:**

- a)** če se prednastavljena temperatura ne vzdržuje;
- b)** če je v napravi prekomerna količina svežih živil;
- c)** če so vrata naprave slučajno ostala odprta.

**Gumb termostata (5)** Gumb termostata je nameščen na okvirju signalnih lučk.

### POMEMBNO:

Ko pritisnete gumb za hitro zamrzovanje, lahko kompresor prične delovati s kratko zamudo. To je običajno in ni napaka kompresorja.

## Zamrzovanje

### Zamrzovanje živil

Zamrzovalna površina je označena s simbolom  na vstavku na vratih.

Napravo lahko uporabite tako za zamrzovanje svežih živil kot za shranjevanje prej zamrznjenih živil.

Prosimo, glejte priporočila na embalaži živil.

#### **Pozor**

Ne zamrzujte gaziranih pijač, saj lahko steklenica počí, ko tekočina v njej zamrzne.

Bodite pazljivi z zamrznjenimi izdelki kot so obarvane kocke ledu.

Ne presegajte zmogljivosti zamrzovanja vaše naprave v 24-ih urah. Glejte etiketo.

Za vzdrževanje kakovosti živil mora zamrzovanje učinkovati čim hitreje.

Na ta način ne presežete zamrzovalne zmogljivosti in temperatura v zamrzovalniku se ne bo dvignila.

#### **Pozor**

Že zamrznjena živila ločite od sveže zamrznjenih živil.

Pri globokem zamrzovanju vročih živil bo hladilni kompresor deloval, dokler živila v celoti ne zamrznejo. To lahko začasno povzroči prekomerno hlajenje hladilnega dela.

Ne skrbite, če vrata zamrzovalnika težko odprete po tem, ko ste jih zaprli. To je zaradi razlike v pritisku. Po nekaj minutah se bo le-ta izenačil in vrata boste lahko normalno odprli. Ko zaprete vrata boste zaslišali vakuumski zvok. To je običajno.

## Izdelava kock ledu

Pladenj za kocke ledu do 3/4 napolnite z vodo in ga postavite v zamrzovalnik.

Takoj, ko se voda spremeni v led lahko vzamete kocke ledu.

Za odstranjevanje kock ledu nikoli ne uporabljajte ostrih predmetov kot so noži ali vilice. Obstaja nevarnost poškodbe!

Počakajte, da se kocke ledu rahlo stalijo ali na kratko postavite dno pladnja v vročo vodo.

## Hitro zamrzovanje

Če želite zamrzniti velike količine svežih živil, pritisnite gumb za hitro zamrzovanje (fast freeze) 24 ur preden jih postavite v predel za hitro zamrzovanje.

Priporočamo, da za zamrzovanje največje količine svežih živil, navedene pod zmogljivostjo zamrzovanja, ostane gumb za hitro zamrzovanje (fast freeze) vključen vsaj 24 ur. Pazite, da ne zamešate zamrznjenih in svežih živil.

## Odtajanje naprave

Prekomerno nabiranje ledu bo vplivalo na učinkovitost zamrzovanja vaše naprave. Zaradi tega vam priporočamo, da napravo odtalite vsaj dvakrat letno ali vsakič, ko nabrani led preseže 7 mm.

Napravo odtalite samo, ko je v njej malo živil ali pa je prazna.

Globoko zamrznjena živila vzemite iz predalov. Globoko zamrznjena živila ovijte v več plasti papirja ali odejo in jih shranite v hladen prostor. Izključite napravo ali izklopite prekinjevalec, da se prične postopek odtajanja.

Iz naprave odstranite pripomočke (kot so police, predali, itd.) **(slika 4)** in uporabite primerno posodo za zbiranje odtajane vode.

Za odstranjevanje odtajane vode lahko po potrebi uporabite gobo ali mehko krpo (slika 5).

Med odtajanjem naj bodo vrata odprta.

Za hitrejše odtajanje lahko v napravo postavite posode s toplo vodo.

Za odstranjevanje ledu nikoli ne uporabite električnih naprav, razpršilcev za odtajanje ali šilastih ali ostrih predmetov, kot so noži ali vilice.

Po odtajanju očistite notranjost (glejte poglavje "Čiščenje in vzdrževanje").

Ponovno priključite napravo na napetost. Zamrznjena živila postavite v predale in jih pomaknite v zamrzovalnik.

## Čiščenje in vzdrževanje

### Notranje in zunanje površine

**⚠ Pozor**  
**Pred čiščenjem vedno izključite dovod napetosti ali izklopite ali odstranite varovalko.**

Zunanost očistite z mlačno vodo in blagim detergentom.

Nikoli ne uporabljajte detergentov oziroma razjedljivih ali kislih sredstev.

Notranji predel obrišite do suhega.

Pazite, da voda ne pride v stik z električnimi povezavami nadzora za temperaturo ali notranje luči.

Če naprave dalj časa ne boste uporabljali, izključite električni kabel in odstranite vsa živila. Napravo očistite in pustite vrata odprta. Za ohranjanje izgleda naprave lahko zunanost in opremo vrat zloščite s silikonskim voskom.

Enkrat na leto očistite kondenzator na zadnji strani naprave s pomočjo krtače ali vakuumskega sesalnika. Nabiranje prahu povečuje porabo energije. Redno preverjajte tesnilo na vratih. Očistite samo z vodo in obrišite do suhega.

### Čiščenje opreme

**Predali:**  
da bi očistili predal, ga do konca izvlecite, nagnite navzgor in ga nato v celoti izvlecite.

## Praktični nasveti in opombe

### Zamrzovanje

- Živila zmeraj pustite, da se odtajajo v posodi, ki omogoča odtekanje odtajane vode.
- Pri zamrzovanju svežih živil ne presežite maksimalne dovoljene kapacitete zamrzovanja (glejte poglavje "Zamrzovanje")
- Ne dajajte otrokom sladoleda in ledu neposredno iz zamrzovalnika.
- Nizka temperatura lahko povzroči hladilne opekline na ustnicah.
- Odtajanih živil nikoli ponovne ne zamrzujte; odtajana živila porabite v roku 24 ur. Samo kuhana živila lahko ponovno zamrznete.
- Zamrznjenih živil ne jemljite z mokrimi rokami.
- Hranite samo sveža in popolna živila.
- Zmeraj uporabite primeren embalažni material, da se izognete vdiranju vonjev ali razkrajanju živil.
- Trgovinsko zamrznjena živila shranjujte v skladu z navodili na embalaži.
- Kuhana živila zamrznite v majhnih količinah. S tem zagotovite hitro zamrzovanje in vzdrževanje kakovosti živil.
- Ne zamrzujte tekočin v tesno zaprtih steklenicah ali posodah. Steklenice/posode lahko počijo pri nizkih temperaturah.
- Prej zamrznjena živila prenašajte v primernih vrečkah in jih čimprej postavite v zamrzovalnik. Živila zmeraj odtajajte v hladilnem delu.

## Običajni delovni hrup

**Različni hrupi pri delovanju so običajni zaradi delovanja hladilnega sistema vaše naprave;**

- Žuborenje, sikanje, vretje in mehurčki so hrupi, ki jih povzroča hladilno sredstvo pri kroženju znotraj hladilnega sistema. Hrup lahko slišite še kratek čas po tem, ko se je kompresor ugasnil.
- Nenaden, oster tresk ali pokanje povzroča razširjanje in krčenje notranjih zidov ali nekaterih predelov v omarah.
- Brenčanje, brnenje, pulziranje ali visoke brneče zvoke povzroča kompresor. Hrup je rahlo močnejši pri zagonu kompresorja in se zmanjša, ko naprava doseže delovne temperature.

**Da bi se izognili motilnih vibracij in hrupov se prepričajte, da;**

- Hladilnik stoji ravno na vseh štirih nogah.
- Hladilnik se ne dotika zidov, okoliških predmetov ali kuhinjskih omarič in pohištva.
- Pločevinke, steklenice ali sklede v hladilniku se ne dotikajo druga druge in ne udarjajo druga ob drugo.
- Vse police in posode znotraj omarič in vrat so pravilno montirane.

## Kaj, če...

### 1- Naprave ne deluje, četudi je vključena.

- Preverite ali je električni kabel primerno priključen!
- Preverite, če napajalni vod deluje ali če se je prekinjevalec izklopil!
- Preverite pravilno nastavitve temperature!

### 2- Napaka pri napajanju.

Vaš zamrzovalnik je primeren za dolgotrajno shranjevanje zamrznjenih živil, ki so na voljo v trgovinah, uporablja pa se lahko tudi za zamrzovanje in shranjevanje svežih živil. V primeru električnega izpada ne odpirajte vrat. Pri napravi **\* \*\* \*** ne bo vpliva na zamrznjena živila v zamrzovalnem delu, če električni izpad traja manj kot "Čas ohranjanja pri izpadu (ure)", ki je omenjen na etiketi. Če je izpad daljši od "Časa ohranjanja pri izpadu (ure)", živila preverite in takoj zaužijte oziroma jih skuhajte in nato ponovno zamrznite.

### 3 - Druge možne nepravilnosti

Vsaka nepravilnost ni primer za našo servisno službo. Pogosto lahko težavo rešite enostavno, brez potrebe po servisu. Pred zahtevo po servisu preverite ali je vzrok za nepravilnost napaka pri delu. Če je temu tako in ste zahtevali servis boste morali kriti stroške, ne glede na to, če je naprava še v garanciji.

Če težave ne morete odpraviti, se obrnite na vašega prodajalca ali servisno službo. Ko kličete imejte pripravljen tip in serijsko številko naprave. Etiketna se nahaja v notranjosti naprave.

## Obračanje vrat

Sledite zaporedju **(slika 7)**.

# Energija

Proizvajalec

Model

## Bolj učinkovito

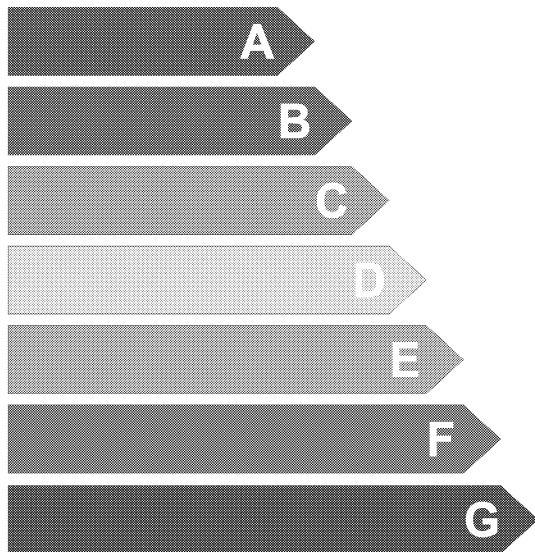

## Manj učinkovito

### Poraba energije kWh/leto

*(Rezultati na podlagi standardnih testov v 24 h)*

Dejanska poraba je odvisna od načina uporabe in postavitve naprave.

Prostornina za sveža živila (liter)

Prostornina za zamrznjena živila (liter)

Prostornina predela za hlajenje (liter)

### Hrup

(dB(A) re 1 pW)

Energetsko oznako iz polietilenske vrečke lahko zalepite na območje zgoraj.

Gratulujeme k volbě našeho výrobku, který vám jistě poskytne mnoho let dobrých služeb.

## Bezpečnost především!

Pozorně si přečtěte tyto pokyny pro uživatele. Obsahují důležité informace o používání vašeho nového spotřebiče. Pokud se pokyny nedodržují, můžete ztratit svůj nárok na bezplatný servis během záruční lhůty. Uschovejte tuto příručku na bezpečném místě a podle potřeby ji předejte budoucím uživatelům.

- Nezapojujte spotřebič do napájecí sítě, dokud neodstraníte všechny obalové a přepravní materiály.
- Před zapnutím nechte nejméně 4 hodin stát, aby se usadil systém po přepravě v horizontální poloze.
- Tento spotřebič smí být používán jen pro stanovený účel, tzn. skladování a mražení potravin.
- Nedoporučujeme používat tento spotřebič v nevytápěné, chladné místnosti, např. Garáži, skladu, přístěnku, kůlně, venku atd., viz "Umístění".
- Po dodávce se ujistěte, že výrobek není poškozený a všechny součásti a příslušenství jsou v bezvadném stavu.
- Nepoužívejte poškozený spotřebič, pokud si nejste jisti, kontaktujte prodejce.
- Nedovolte dětem hrát si se spotřebičem.
- Nesedějte a nestoupejte na spotřebič, nedovolte dětem, aby seděly nebo stály na něm nebo na vysouvacích součástech.
- Nevěšete se na dvířka spotřebiče.
- Váš spotřebič neobsahuje žádné fluoridované chladicí směsi (CFC/HFC), ale izobutan (R 600 a), přírodní plyn, který je vysoce šetrný k životnímu prostředí.  
(R 600 a) je snadno hořlavý. Dávejte tedy pozor, zda chladicí okruh není během transportu nebo provozu poškozen.

V případě poškození;

- Nedovolte žádný otevřený oheň, zdroje jisker a hořlavé látky.
- Okamžitě vyvětrejte místnost, v níž je přístroj umístěn.
- Pokud stříkající chladicí směs zasáhne vaše oči, může způsobit poškození zraku.
- Prostor, v níž je spotřebič instalován, nesmí být menší než 10 metrů krychlových.
- Neodkládejte spotřebič do ohně. Váš spotřebič obsahuje v izolační vrstvě látky bez CFC, které jsou hořlavé.
- Kontaktujte místní úřady vaší oblasti a vyžádejte si informace o metodách likvidace a dostupných zařízeních.

△ **Upozornění** - Větrací otvory na plášti přístroje nebo ve vestavbě udržujte neblokované.

△ **Upozornění** - Nepoužívejte mechanické nástroje nebo jiné prostředky k urychlení procesu odmrazení s výjimkou těch, které doporučuje výrobce.

△ **Upozornění** - Nepoškozujte chladicí obvod.

△ **Upozornění** - Nepoužívejte elektrické spotřebiče uvnitř prostor na skladování potravin spotřebiče, pokud se nejedná o typ doporučené výrobcem.

- Nedotýkejte se kovových kabelů kondenzátoru na zadní straně spotřebiče, hrozí zranění.
- V případě možné závady nejprve odpojte spotřebič od zdroje napájení.
- Před vyčištěním spotřebič vždy odpojte od sítě nebo vypněte přerušovač obvodu. Netahejte za napájecí kabel. Vždy odpojujte za zástrčku.
- Opravy elektrického vybavení smí provádět jen kvalifikovaný odborník. Dojde-li k poškození napájecího kabelu, výrobce nebo zákaznický servis jej musí vyměnit, aby se předešlo nebezpečí.

## Pokyny pro transport

Spotřebič se smí přenášet jen ve svislé pozici. Obaly musí zůstat během přepravy neporušené. Pokud se spotřebič převáží ve vodorové pozici, musí být před uvedením do provozu umístěn svisle a nechat v této poloze 4 hodiny. Spotřebič je třeba chránit proti dešti, vlhku a jiným atmosférickým vlivům. Výrobce nezodpovídá za škody zaviněné nedodržáním bezpečnostních pokynů.

## Likvidace

Spotřebič znehodnoťte okamžitě. Odpojte jej ze sítě a odřízněte napájecí kabel. Před likvidací spotřebiče sejměte nebo zničte svorky nebo zámky na dvířkách. Zabráníte tak tomu, aby se děti zavřely ve spotřebiči a ohrožily se tím.

## Nastavení spotřebiče

- Nepoužívejte spotřebič v místnosti, kde teplota v noci a/nebo zejména v zimě může klesnout pod 10°C. Při nižších teplotách nemusí spotřebič fungovat, čímž poklesne doba skladovatelnosti potravin.
- Klimatická třída vašeho spotřebiče je uvedena na štítku uvnitř spotřebiče. Udává příslušnou provozní teplotu okolí, viz níže.

### Klimatická třída Okolní teplota

SN .....	+10 °C až 32 °C
N .....	+16 °C až 32 °C
ST .....	+18 °C až 38 °C
T .....	+18 °C až 43 °C
SN-ST .....	+10 °C až 38 °C
SN-T .....	+10 °C až 43 °C

## Umístění

Spotřebič umístěte jen do suchých místností, které lze odvětrat.

Vyhýbejte se přímému slunečnímu světlu nebo přímým zdrojům tepla, jako je sporák nebo radiátor.

Pokud to není možné, dodržujte alespoň následující minimální vzdálenosti:

Elektrické sporáky: 3.00 cm

Radiátor: 3.00 cm

Chladicí zařízení: 2.50 cm

- Ujistěte se, že kolem spotřebiče je dostatečný odstup tak, aby se zaručil volný oběh vzduchu. Upevněte obě plastické rozpěry dodávané se spotřebičem ke kondenzátoru na zadní straně spotřebiče tak, že je otočíte o 1/4 otočky

**(obr. 6).**

- Spotřebič by měl být umístěn na rovném povrchu. Obě přední nožky lze nastavit dle potřeby. Aby váš spotřebič stál rovně, upravte přední nožky otáčením doprava nebo doleva, dokud není výrobek v pevném kontaktu s podlahou. Správným nastavením nožek předejdete přílišným vibracím a hluku.

## Instalace (pod linku)

- Vnitřní výška linky by měla být 820 mm. **(!) Sporáky a jiné zdroje tepla se nesmějí umísťovat nad linku, kde je spotřebič instalován pod linku.**

- Napájecí zásuvka musí být blízko napravo nebo nalevo od spotřebiče.

- Odřízněte část uvedenou na obrázku a pak ji odstraňte pomocí kleští. **Obr.8**

- Umístěte spotřebič pod linku a upravte přední nožky, až se horní okraj dotýká linky.

- Abyste mohli spotřebič používat pod linkou, musí být vzdálenost mezi stěnou a referencí uvedenou v horním připojovacím plastu nejméně 595 mm. **Obr.9-10**

- Upevněte spotřebič pod linkou pomocí 2 šroubů, které jste sejmuli z horního krytu. (Materiál linky musí být založen na plastu nebo dřevu!) **Obr.11**



## Elektrické zapojení

### Upozornění

Tento spotřebič musí být uzemněn.

- Zkontrolujte, zda typ a napětí el. energie ve vaší oblasti odpovídají údajům na štítku uvnitř spotřebiče.
- Elektrická bezpečnost spotřebiče je zajištěna jen tehdy, je-li uzemňovací systém v domě instalován v souladu s nařízeními.
- Při instalaci spotřebiče nenechte napájecí kabel přiskřípnout pod ním; jinak dojde k poškození kabelu.
- Ujistěte se, že zásuvka je vždy snadno dostupná. Nepoužívejte vícenásobnou rozdvojku nebo prodlužovací kabel.
- Elektrické parametry vašeho spotřebiče jsou uvedeny na štítku uvnitř spotřebiče.
- Naveďte napájecí kabel tak, abyste umožnili snadné připojení i odpojení po instalaci.
- Pokud není napájecí kabel dostupný, měl by být používán oddělovač kontaktu. (pro vestavné modely)

## Seznámení s vaším spotřebičem

### Upozornění

Níže uvedené informace se podávají jen pro reference. Níže uvedené příslušenství se nemusí shodovat s příslušenstvím vašeho spotřebiče.

#### Obr. 1

1. Reflektory
2. Horní výbava
3. Spínač pro rychlé mražení
4. Světelné ukazatele
5. Tlačítko termostatu
6. Zásoba ledu
7. Prostor na rychlé mražení
8. Prostory na zmražené potraviny
9. Nastavitelné přední nožky

**Neumisťujte horké předměty nebo zařízení vydávající teplo na horní výbavu, jinak může dojít k jejímu poškození.**

## Před spuštěním

Než začnete používat váš spotřebič, je třeba překontrolovat tyto body kvůli bezpečnosti:

- Stojí spotřebič rovně na podlaze?
- Je dostatek prostoru pro dobré odvětrání?
- Je vnitřek čistý? (Viz. oddíl "Čištění a péče")
- Nastavte tlačítko termostatu napůl cesty mezi 1 a 4 nebo Min. a Max.
- Nyní zapojte spotřebič do sítě.

Neumisťujte potraviny do chladničky, dokud teplota nedosáhne požadované úrovně.

## Nastavení provozní teploty (Obr. 2)

Provozní teplotu lze regulovat ovladačem teploty.

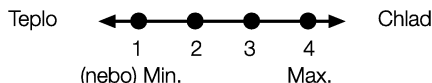

**1 = Nejnižší nastavení chlazení** (Nejteplejší)

**4 = Nejvyšší nastavení chlazení**

(Nejchladnější)

(nebo)

**Min. = Nejnižší nastavení chlazení**

(Nejteplejší stupeň)

**Max. = Nejvyšší nastavení chlazení**

(Nejchladnější stupeň)

Zvolte nastavení podle požadované teploty.

Vnitřní teplota také závisí na teplotě prostředí, frekvenci otírání dvířek a množství jídla uvnitř. Častým otíráním dvířek teplota uvnitř stoupne. Z tohoto důvodu doporučujeme zavřít dvířka co nejrychleji po použití.

Běžná skladovací teplota vašeho spotřebiče by měla být -18 °C. Pokud otočíte tlačítko termostatu doprava od pozice 1, spotřebič se vypne a bude slyšet cvaknutí. Nižších teplot lze dosáhnout nastavením tlačítka termostatu do pozice 4.

Doporučujeme kontrolovat teplotu teploměrem, abyste měli jistotu, že skladovací prostory mají stále požadovanou teplotu. Nezapomínejte zjistit hodnotu okamžitě, protože teplota na teploměru stoupne velmi rychle poté, co jej vyjmete z mrazničky.

## Světelné ukazatele

Na přední straně spotřebiče jsou tři barevné světelné ukazatele, které udávají provozní režim mrazničky. **(Obr. 2)**

**Zelený ukazatel (1)** Rozsvítí se, když spotřebič připojíte ke zdroji, a svítí po celou dobu, kdy je dostupná elektřina. Zelené světlo nebude svítit, pokud je termostat v pozici "0". Zelený ukazatel neudává žádnou informaci o teplotě uvnitř mrazničky.

**Oranžový ukazatel (2)** Tento ukazatel se rozsvítí, když je zapnutý spínač rychlého mražení **(4)**, a zhasne, když se tento spínač vypne. Kompresor poběží nepřetržitě, dokud bude spínač rychlého mražení zapnutý. Funkce rychlého mražení je pro mražení čerstvých potravin.

**Červený ukazatel (3) Rozsvítí se:**

- a)** Pokud přednastavená teplota nemůže být udržena.
- b)** Pokud je uvnitř příliš mnoho čerstvých potravin.
- c)** Pokud se dvířka spotřebiče nechají náhodně otevřená.

**Tlačítko termostatu (5)** Tlačítko termostatu je umístěno na soupravě světelných ukazatelů.

### DŮLEŽITÉ!

Když stisknete tlačítko rychlého mražení, může být krátká prodleva, než kompresor začne pracovat. Je to normální a nejde o známku závady kompresoru.

## Mražení

### Mražení potravin

Oblast mražení je označena symbolem  na těsnění dvířek.

Spotřebič lze použít pro mražení čerstvých potravin i pro skladování předmražených potravin.

Dodržujte pokyny uvedené na obalu potravin.

#### Pozor

Nezmrazujte perlivé nápoje, protože láhev může explodovat po zmrazení kapaliny v ní.

Dávejte pozor na zmražené produkty, jako jsou barevné ledové kostky.

Nepřekračujte mrazicí kapacitu vašeho spotřebiče na 24 hodin. Viz štítek s parametry. Aby se zachovala kvalita potravin, je třeba provést zmražení co nejrychleji.

Mrazicí kapacita tak nebude překročena a teplota uvnitř mrazničky nestoupne.

#### Pozor

Udržujte již zmražené potraviny vždy mimo čerstvě umístěné potraviny.

Při hlubkovém mražení horkých potravin bude chladicí kompresor v provozu až do úplného zmražení potravin. Může tím dojít k dočasnému přílišnému zchlazení chladicího prostoru.

Pokud máte pocit, že dvířka mrazničky jdou těžko otevřít poté, co jste je právě zavřeli, nebojte se. Je to zaviněno rozdílem tlaku, který se ustálí a dvířka půjdou po pár minutách normálně otevřít.

Hned po zavření dvířek uslyšíte zvuk typický pro vakuum. Je to zcela normální.

## Tvorba ledových kostek

Zaplňte podnos na kostky ledu ze 3/4 vodou a umístěte jej do mrazničky.

Jakmile voda zmrzne na led, můžete kostky vyjmout.

Nepoužívejte ostré předměty jako nože nebo vidličky na odstranění ledových kostek. Hrozí zranění!

Nechte kostky odstát nebo postavte spodní část tácku na chvíli do horké vody.

## Rychlé mražení

Pokud má dojít ke zmražení velkého množství čerstvých potravin, stiskněte tlačítko rychlého mražení 24 hodin před vložením potravin do prostoru pro rychlé mražení.

Doporučujeme mít zapnutý spínač pro rychlé mražení 24, abyste zmrazili maximální množství čerstvých potravin udané jako mrazicí kapacita. Dávejte zvýšený pozor, abyste nesměšili již zmražené a čerstvé potraviny.

## Odmrazování spotřebiče

Přílišné množství ledu ovlivní mrazicí výkonnost vašeho spotřebiče.

Doporučujeme tedy odmrazovat váš spotřebič nejméně dvakrát ročně nebo vždy, když vrstva ledu přesáhne 7 mm.

Odmrazujte spotřebič jen tehdy, když je uvnitř jen málo potravin.

Vyměte zmražené potraviny ze zásuvek. Zabalte hluboce zmražené potraviny do několika vrstev papíru nebo látky a uskladněte na chladném místě.

Odpojte spotřebič nebo vypněte přerušovač obvodu pro zahájení procesu odmražení.

Vyměte příslušenství (police, zásuvky atd.) ze spotřebiče (**obr. 4**) a vhodnou nádobou zachytávejte odmrazovanou vodu.

Houbičkou nebo měkkým hadříkem otřete v nutném případě odmraženou vodu (**obr. 5**). Během odmrazování mějte dvířka otevřená. Pro rychlejší odmražení umístěte do spotřebiče nádoby s teplou vodou. Nikdy nepoužívejte na odstranění ledu elektrické přístroje, odmrazovací postřik nebo ostré či špičaté předměty, jako jsou nože nebo vidličky.

Po odmražení vyčistěte vnitřek (viz oddíl "Čištění a péče").

Zapojte spotřebič do sítě. Umístěte zmražené potraviny do zásuvek a zasuňte zásuvky do mrazničky.

## Čištění a péče

### Vnitřní a vnější plochy



#### **Pozor**

**Před čištěním vždy odpojte napájecí kabel nebo vypněte přerušovač obvodu.**

Vnější strany vyčistěte vlažnou vodou a jemným čisticím prostředkem.

Nikdy nepoužívejte hrubé čisticí prostředky, brusné nebo kyselé přípravky.

Vnitřní prostor vytřete dosucha.

Dávejte pozor, aby se voda nedostala do kontaktu s elektrickými zapojeními ovládaní teploty nebo vnitřního světla.

Pokud se spotřebič nebude delší dobu používat, odpojte napájecí kabel a vyjměte všechny potraviny. Vyčistěte spotřebič a nechte dvířka otevřená.

Abyste zachovali vzhled vašeho spotřebiče, můžete vyčistit vnější plochy a dvířka silikonovým voskem.

Vyčistěte kondenzátor na zadní straně spotřebiče jednou ročně pomocí kartáče nebo vysavače. Nahromaděný prach vede ke zvyšování spotřeby energie.

Pravidelně kontrolujte těsnění dveří.

Čistěte jen vodou a vytírejte vždy zcela dosucha.

### Čištění příslušenství

#### **Zásuvky:**

Pro vyčištění zásuvky ji vytáhněte co nejdále, nadzvedněte ji a pak ji zcela vytáhněte ven.

## Praktické tipy a poznámky

### Mražení

- Potraviny vždy nechte odmrazit v nádobě, která umožňuje odtok odmražené vody.
- Nepřekračujte maximální povolenou mrazicí kapacitu při mražení čerstvých potravin (viz oddíl "Mražení")
- Nedávejte dětem zmrzlinu a led do vody přímo z mrazničky.

Nízká teplota může způsobit na tech „popáleniny od mrazu“.

- Nikdy nezmrázujte již rozmražené potraviny; rozmražené potraviny se musí spotřebovat do 24 hodin. Znovu zmrazit lze potraviny teprve po jejich uvaření.
- Nevyjímejte mražené potraviny mokřýma rukama.
- Skladujte jen čerstvé a dokonalé potraviny.
- Používejte jen vhodné obaly, aby nedošlo k průniku zápachu nebo poškození potravin.
- Již zmražené potraviny skladujte v souladu s instrukcemi uvedenými na jejich obalech.
- Vařené potraviny mražte v malém množství. Zajistí se tím rychlé mražení a zachová se kvalita potravin.
- Nemrazte kapaliny v pevně uzavřených lahvích nebo nádobách. Lahve/nádoby mohou při nízkých teplotách prasknout.
- Předmražené potraviny noste ve vhodných taškách a co nejdříve je vkládejte do mrazničky. Potraviny vždy rozmrazujte v chladničce.

## Běžné provozní zvuky

**Několik funkčních zvuků je naprosto normálních, jsou způsobeny provozem chladicí soustavy vašeho spotřebiče;**

- Bublání, syčení, klokotání nebo šplouchání způsobuje chladicí médium cirkulující uvnitř chladicí soustavy. Tyto zvuky je slyšet krátce poté, co se kompresor vypne.
- Náhlé, prudké praskání nebo pukání způsobuje roztahování a stahování vnitřních stěn nebo některých součástí uvnitř skříní.
- Bzučení, vrčení, tepání nebo vysoké pískání jsou od kompresoru. Tyto zvuky jsou hlasitější při spouštění kompresoru a klesají, když spotřebič dosáhne provozních teplot.

**Aby nedocházelo k vibracím a hlukům, dávejte pozor na toto;**

- Váš spotřebič musí stát rovně na všech čtyřech nožkách.
- Váš spotřebič nesmí být v kontaktu se stěnami, okolními předměty nebo kuchyňskými skříněmi a nábytkem.
- Konzervy, lahve nebo talíře uvnitř chladničky se nesmějí dotýkat a narážet do sebe.
- Všechny police a košíky jsou správně namontovány uvnitř skříní chladničky a dvířek.

## Co dělat, když...

### 1 - Spotřebič nefunguje, i když je zapnutý.

- Zkontrolujte, zda je napájecí kabel správně zapojen!
- Zkontrolujte, zda je zdroj napájení v pořádku nebo nedošlo k vypnutí přerušovače obvodu!
- Zkontrolujte správné nastavení ovladače teplot!

### 2- Došlo k přerušení elektrické energie.

Vaše mraznička je vhodná na dlouhodobé uchovávání běžně dostupných zmražených potravin a lze ji též použít na zmražení a uskladnění čerstvých potravin.

Neotevírejte dvířka v případě výpadku elektrické energie. U spotřebičů s označením  nebudou zmražené potraviny v mrazničce ohroženy, pokud výpadek trvá kratší dobu než "Doba uchování od výpadku (hodin)" na štítku s parametry.

Pokud je výpadek delší než "Doba uchování od výpadku (hodin)", pak by bylo nutné potraviny zkontrolovat a buď je ihned spotřebovat, nebo uvařit a znovu zmrazit.

### 3- Další možné závady

Ne každá závada je případem pro naše oddělení služeb zákazníkům. Velmi často můžete problém vyřešit sami bez požadování servisu. Před přivoláním servisu zkontrolujte, zda byla závada způsobena provozní chybou. Pokud tomu tak je a dojde k přivolání servisu, bude účtován servisní poplatek, i když je spotřebič stále v záruce.

Pokud problém stále trvá, kontaktujte prodejce nebo oddělení služeb zákazníkům.

Připravte si prosím typ a sériové číslo, než zavoláte. Štítek s parametry se nachází uvnitř spotřebiče.

## Změna dvířek

Postupujte v číselném pořadí **(obr. 7)**.

Recyklače



Tento výrobek nese symbol pro třídění odpadu pro nepoužitelné elektrické a elektronické zařízení (WEEE).



Toto znamená, že tento výrobek musí být likvidován podle Evropské směrnice 2002/96/EC tak, aby byl recyklován nebo rozebrán s cílem minimalizovat jeho dopad na životní prostředí. Další informace vám poskytnou místní nebo regionální úřady.

Elektronické výrobky nezahrnuté do procesu třídění odpadu jsou potenciálně nebezpečné pro životní prostředí i lidské zdraví vlivem přítomnosti nebezpečných látek.

# Technické parametry

<b>Klimatická třída</b>	SN-T
<b>Třída energetické účinnosti (1):</b>	A+
<b>Průměrná roční spotřeba energie (kWh/rok) (2):</b>	181
<b>Spotřeba elektřiny (kwh/24 h) (2):</b>	0,495
<b>Hrubý objem (l):</b>	102
<b>Čistý objem chladničky (l):</b>	-
<b>Čistý objem mrazničky (l):</b>	85
<b>Doba uskladnění potravin po výpadku dodávky elektrické energie (hodin)</b>	13
<b>Kapacita mražení (kg/24 hodin)</b>	10,5
<b>Hladina hlučnosti (dB) (3)</b>	39
<b>Čistá hmotnost (kg):</b>	31
<b>Výška x Šířka x Hloubka (cm)</b>	84 x 54,5 x 60
<b>Chladivo:</b>	R600a

## Štítky s hodnotami

<b>BEKO</b>		  
<b>Vyrobeno v Turecku v závodě Arcelik</b>		
Číslo výrobku		
Kód výrobku:	Napětí: 230 V AC	
Třída: SN-T	Kmitočet: 50 Hz	
Model: B 190 HCA+	Výkon: 60 W	
	Proud: 0,50 A	
Celkový hrubý objem: 102 l		
Čistý objem chladničky: ---	Chladivo: R 600 a	
Čistý objem mrazničky: 85l	Objem chladiva: 34 g	
Čistý objem prostoru mrazničky:		
Kapacita mražení:		

Dovozce:  
Beko S.A., ul. Cybernetyki 7, 02-677 Warsaw, www.beko.com.pl  
Vyrobena v Turecku

# Energie

Výrobce

Model

## Výkonnější

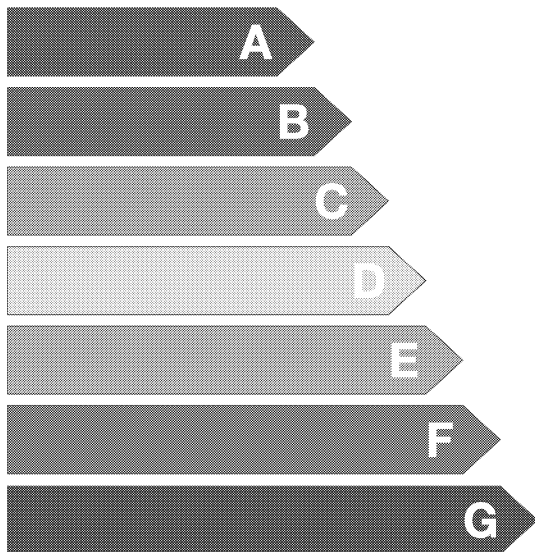

## Méně výkonný

Spotřeba energie kWh/rok

*(Podle výsledků standardního testu po 24 h)*

Skutečná spotřeba bude záviset na způsobu použití a umístění spotřebiče.

Objem čerstvých potravin l

Objem zmražených potravin l

Objem chladičového prostoru l

## Hluk

(dB(A) re 1 pW)

Energetický štítek v sáčku můžete přilepit na oblast nahore.



Blahoželáme vám k výberu nášho produktu, ktorý vám bude dlhé roky dobre slúžiť.

## Bezpečnosť na prvom mieste!

Pozorne si, prosím, prečítajte túto prevádzkovú príručku. Obsahuje dôležité informácie o tom, ako použiť váš nový spotrebič. Ak nebudete dodržiavať pokyny, tak počas záručnej doby môžete stratiť právo na bezplatný servis. Túto príručku si, prosím, uschovajte na bezpečnom mieste a v prípade potreby ju predajte následným používateľom.

Nezapájajte spotrebič do elektrickej siete, kým nie sú odstránené baliace a ochranné prostriedky.

- Spotrebič nechajte pre zapnutím stáť minimálne 4 hodiny, aby sa usadil olej v kompresore, ak sa spotrebič prepravoval horizontálne.
- Tento spotrebič sa môže používať len na určený účel, t.j. skladovanie a mrazenie jedlých potravín.
- Tento spotrebič neodporúčame používať v nevykurovanej chladnej miestnosti, napr. garáž, zimná záhrada, prístavba, kôlna, v exteriéri atď., pozrite si časť "Umiestnenie".
- Pri dodaní sa presvedčte, či produkt nie je poškodený a či sú všetky diely a príslušenstvo v perfektnom stave.
- Neprevádzkujte poškodený spotrebič. Ak máte pochybnosti, tak ho nechajte skontrolovať u predajcu.
- Nedovoľte deťom, aby sa hrali so spotrebičom.
- Na spotrebiči alebo na vyťahovateľných dieloch nesedte ani nestojte, ani nedovoľte, aby na ňom sedeli alebo stáli deti.
- Nevešajte sa na dvere spotrebiča.
- Váš spotrebič neobsahuje žiadne chladiace látky s obsahom fluóru (CFC/HFC), ale izobután (R 600 a), ktorý je prírodným plynom s vysokou kompatibilitou so životným prostredím. (R 600 a) je ľahko vznetiteľný. Preto sa uistite, že chladiaci okruh sa počas prepravy alebo prevádzky nepoškodil.  
V prípade poškodenia:
  - Vyhnite sa akémukoľvek otvorenému ohňu, zdrojom iskrenia a horľavým látkam.
  - Okamžite vyvetrajte miestnosť, v ktorej sa spotrebič nachádza.
  - V prípade, že sa vystrekujúca chladiaca látka dostane do kontaktu s očami, tak môže spôsobiť poškodenie zraku.
- Priestor, v ktorom je spotrebič namontovaný, nemôže byť menší ako 10 kubických metrov.
- Spotrebič nevystavujte ohňu. Spotrebič neobsahuje CFC látky v izolácií, ktoré sú horľavé.
- Ohľadom informácií o metódach likvidácie a o dostupných likvidačných zariadeniach, prosím, kontaktujte vaše miestne úrady.

⚠ **Varovanie** - Ventiláčne otvory na krytoch spotrebiča alebo vo vstavanej konštrukcii uchovávajúce voľné bez prekážok.

⚠ **Varovanie** - Nepoužívajte iné mechanické prístroje alebo iné prostriedky na urýchlenie rozmrazovacieho procesu, ako sú tie, ktoré odporúča výrobca.

⚠ **Varovanie** - Nepoškodte chladiaci okruh.

⚠ **Varovanie** - Nepoužívajte elektrické zariadenia vo vnútri priestoru na potraviny, iba ak ide o typy odporúčané výrobcom.

- Nedotýkajte sa kovových rozvodov kondenzátora na zadnej strane spotrebiča pretože sa môžete zraniť.
- V prípade možného zlyhania odpojte spotrebič najskôr od napájania.
- Pred čistením spotrebiča ho vždy odpojte alebo vypnite prerušovač okruhu. Neťahajte za napájací kábel. Ťahajte za zástrčku.
- Opravy elektrických prístrojov môžu vykonávať len kvalifikovaní experti. Ak je sieťový kábel poškodený, tak ho musí vymeniť výrobca alebo zákaznícky servis, aby sa predišlo nebezpečenstvu.

## Prepravné pokyny

Spotrebič sa musí prepravovať výlučne vo vertikálnej polohe.

Obal musí počas prepravy ostať neporušený. Ak sa spotrebič prepravuje v horizontálnej polohe, tak sa musí umiestniť vertikálne a pred zapojením sa musí v tejto polohe nechať 4 hodiny.

Spotrebič sa musí chrániť proti dažďu, vlhkosti a iným poveternostným vplyvom.

Výrobca nepreberá žiadnu zodpovednosť v prípade nedodržania bezpečnostných pokynov.

## ⚠ Likvidácia

Okamžite spravte spotrebič nepoužiteľným.

Vytiahnite sieťovú zástrčku a odrežte napájací kábel. Pred likvidáciou spotrebiča vyberte alebo zničte spínač, alebo západkové uzamknutie.

Týmto spôsobom zabránite, aby sa deti uzamkli v spotrebiči a ohrozili tým ich životy.

## Nastavenie spotrebiča

- Spotrebič neprevádzkujte v miestnosti, kde teplota v noci klesne pod 10 °C, a to hlavne v zime. Pri nižších teplotách spotrebič nemusí fungovať, čoho dôsledkom je zníženie doby skladovania potravín.

- Klasifikácia klimatickej triedy vášho spotrebiča je uvedená na klasifikačnom štítku, ktorý sa nachádza v spotrebiči. Špecifikuje vhodné prevádzkové teploty okolia podľa nižšie uvedeného vysvetlenia.

### Klimatická trieda Teplota okolia

SN .....	+10 °C až 32 °C
N .....	+16 °C až 32 °C
ST .....	+18 °C až 38 °C
T .....	+18 °C až 43 °C
SN-ST .....	+10 °C až 38 °C
SN-T .....	+10 °C až 43 °C

## Umiestnenie

Spotrebič umiestnite iba v suchých miestnostiach, ktoré sa dajú vetrať.

Vyhňte sa miestam s priamym slnečným svetlom alebo zdrojom tepla, ako napríklad sporák alebo radiátor.

Ak sa tomu nedá predísť, tak je potrebné udržať nasledujúce minimálne vzdialenosti:

Elektrické sporáky: 3.00 cm

Radiátor: 3.00 cm

Chladiace zariadenia: 2.50 cm

- Uistite sa, že okolo spotrebiča je dostatočný priestor na zabezpečenie voľnej cirkulácie vzduchu.

Upevnite dve plastové nástenné rozpory, ktoré sa dodávajú so spotrebičom a otočte ich o 1/4 otočenia ku kondenzátoru na zadnej strane spotrebiča (**obrázok 6**).

- Spotrebič sa musí umiestniť na rovný povrch. Dve predné nôžky sa dajú podľa potreby nastaviť. Aby ste zaistili, že váš spotrebič stojí kolmo, tak nastavte dve predné nôžky ich otočením v smere hodinových ručičiek alebo proti smeru hodinových ručičiek, až kým sa produkt nebude pevne dotýkať zeme. Správne nastavenie nôh zabraňuje nadmernej vibrácii a hluku.

## Montáž (Pod pultom)

- Vnútna výška pultu musí byť 820 mm. **(!) Sporáky alebo iné zdroje tepla sa nemôžu umiestniť nad pult, kde je zariadenie namontované pod pultom.**

- Sieťová zásuvka sa musí nachádzať blízko pravej alebo ľavej strany zariadenia.

- Odrežte časť zobrazenú na obrázku a potom ju vyberte za pomoci klieští.

### Obrázok 8

- Umiestnite vaše zariadenie pod pult a nastavte predné nohy, až kým sa nedotkne pultu.

- Aby ste mohli produkt používať pod pultom, tak vzdialenosť medzi stenou a referenčnou značkou naznačenou na hornom prepojovalom plaste musí byť minimálne 595 mm. **Obrázok 9-10**

- Pomocou 2 skrutiek, ktoré sa vybrali z horného krytu upevnite zariadenie pod pultom. (Materiál pultu musí byť plast alebo drevo!)

### Obrázok 11

## Elektrické prepojenia

### Varovanie

Tento spotrebič sa musí uzemniť.

• Skontrolujte, či je typ napájania a napätie vo vašej oblasti totožné s údajmi vyrazenými na klasifikačnom štítku v spotrebiči.

• Elektrická bezpečnosť spotrebiča sa dá zaručiť len vtedy, keď systém uzemnenia v dome je namontovaný v súlade s normami.

• Keď umiestňujete spotrebič, tak dávajte pozor, aby ste pod ním nezasekli sieťový kábel; v opačnom prípade sa kábel poškodí.

• Zaisťte, aby zástrčka ostala ľahko prístupná. Nepoužívajte rozdvojku alebo predlžovací kábel.

• Elektrická klasifikácia vášho spotrebiča je uvedená na klasifikačnom štítku, ktorý sa nachádza v spotrebiči.

• Nasmerujte napájací kábel, aby ste umožnili ľahké pripojenie a odpojenie po montáži.

• Ak nie je prístup k sieťovému káblu, tak je potrebné namontovať oddeľovač kontaktov. (pre vstavané modely)

## Poznávanie spotrebiča

### Varovanie

Nižšie uvedené informácie o príslušenstve sú uvedené iba ako referencia. Nižšie uvedené príslušenstvo nemusí byť totožné s príslušenstvom vášho spotrebiča.

### Obrázok 1

1. Reflexná plôška
2. Horný zachytávací prvok
3. Spínač rýchleho mrazenia
4. Indikačné kontrolky
5. Gombík termostatu
6. Zásobník na ľad
7. Priečinko pre rýchle mrazenie
8. Priečinky pre mrazené potraviny
9. Nastaviteľná predná nôžka

**Na hornú kryciu dosku nedávajte horúce predmety alebo akékoľvek zariadenie vyžarujúce teplo, pretože by sa mohla poškodiť.**

## Pred spustením

Pred sprevádzkovaním vášho spotrebiča je potrebné kvôli bezpečnosti si pozrieť nasledujúce body:

- Stojí spotrebič v rovnej polohe na podlahe?
- Má dostatok miesta pre dobrú cirkuláciu vzduchu?
- Je interiér čistý? (Pozrite si tiež časť „Čistenie a údržba“)
- Nastavte gombík termostatu do stredu medzi 1 a 4 alebo Min. a Max.
- Teraz pripojte spotrebič k sieti.

Do chladničky nedávajte potraviny, kým nedosiahne požadovanú teplotu.

## Nastavenie prevádzkovej teploty

(Obrázok 2)

Prevádzková teplota sa reguluje ovládaním teploty

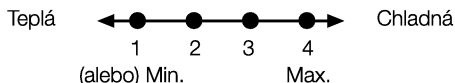

### 1 = Najnižšie nastavenie chladenia

(Najteplejšie nastavenie)

### 4 = Najvyššie nastavenie chladenia

(Najchladnejšie nastavenie)

(alebo)

### Min. = Najnižšie nastavenie chladenia

(Najteplejšie nastavenie)

### Max. = Najvyššie nastavenie chladenia

(Najchladnejšie nastavenie)

Nastavenie zvolte podľa požadovanej teploty.

Teplota interiéru tiež závisí od teploty okolia, početnosti otvárania dverí a od množstva uložených potravín.

Časté otváranie dverí spôsobuje zvyšovanie vnútornej teploty.

Z tohto dôvodu sa odporúča dvere čím skôr opätovne zatvoriť.

Normálna teplota vášho spotrebiča pre uskladnenie potravín by mala byť  $-18\text{ }^{\circ}\text{C}$  ( $0\text{ }^{\circ}\text{F}$ ). Ak sa gombík termostatu otočí proti smeru hodinových ručičiek z polohy 1, tak sa spotrebič vypne a budete počuť "kliknutie". Nižšie teploty môžete získať, ak nastavíte gombík termostatu smerom k polohe 4.

Odporúčame, aby ste teplotu skontrolovali pomocou termometra, aby ste zaistili, že sa priechinky pre uskladnenie udržiavajú pri požadovanej teplote. Nezabudnite skontrolovať údaje okamžite, pretože teplota termometru bude po jeho vybratí z mrazničky veľmi rýchlo stúpať.

## Indikačné kontrolky

Na prednej strane spotrebiča sa nachádzajú tri farebné indikačné kontrolky, ktoré zobrazujú prevádzkový režim mrazničky. (Obrázok 2)

**Zelený indikátor (1)** sa rozsvieti vtedy, keď je spotrebič pripojený k sieťovej zásuvke a bude svietiť celý čas počas pripojenia k elektrine. Zelená kontrolka nebude svietiť, ak je termostat nastavený do polohy "0". Zelený indikátor neposkytuje žiadne údaje o teplote v mrazničke.

**Jantárový indikátor (2)** Tento indikátor sa rozsvieti, keď je zapnutý spínač rýchleho mrazenia (4) a bude naďalej svietiť, až kým sa nevypne spínač rýchleho mrazenia. Kompresor bude počas zapnutia spínača rýchleho mrazenia nepretržite zapnutý. Rýchle mrazenie je určené pre mrazenie čerstvých potravín.

### Červený indikátor (3) Rozsvieti sa:

- a) Ak sa nedá uchovať prednastavená teplota.
- b) Keď do mrazničky umiestnite nadmerné množstvo čerstvých potravín.
- c) Ak omylom necháte otvorené dvere spotrebiča.

**Gombík termostatu (5)** Gombík termostatu sa nachádza na paneli s indikačnými kontrolkami.

### DÔLEŽITÉ:

Keď stlačíte spínač rýchleho mrazenia, tak môže chvíľku trvať, kým začne fungovať kompresor. Je to normálny stav a nepredstavuje chybu kompresora.

## Mrazenie

### Mrazené potraviny

Oblasť mrazenia je označená symbolom  na puzdre dverí.

Spotrebič môžete používať pre mrazenie čerstvých potravín, ako aj pre skladovanie predmrazených potravín.

Obráťte sa, prosím, na odporúčania uvedené na balení pre vaše potraviny.

### Upozornenie

Nezamrazujte perlivé nápoje, pretože po zamrznutí tekutiny môže prasknúť fľaška. Buďte opatrní s mrazenými produktami, ako napríklad farebnými kockami ľadu.

Neprekračujte zmrazovací výkon vášho spotrebiča v rámci 24 h. Pozrite si klasifikačný štítok.

Aby ste uchovali kvalitu potravín, tak sa mrazenie musí uskutočniť čím najskôr.

Aj napriek tomu sa neprekročí kapacita mrazenia a nestúpne teplota v mrazničke.

### Upozornenie

Už zmrazené potraviny stále uchováajte oddelené od práve vložených potravín.

Keď zmrazujete horúce potraviny, tak chladiaci kompresor bude fungovať, kým sa potraviny úplne nezmrazia. To môže dočasne spôsobiť nadmerné chladenie priestoru chladničky.

Ak je problematické otvoriť dvere mraziaka po ich zatvorení, tak sa nestrachujte. Je to spôsobené rozdielom tlaku, ktorý sa vyrovná a po pár minútach umožní normálne otvorenie dverí.

Po zatvorení dverí budete počuť zvuk vákua. Je to úplne normálne.

## Výroba kociek ľadu

Naplňte priechinok na ľad do 3/4 vodou a položte ho do mrazničky.

Kocky ľadu môžete vybrať hneď potom, čo sa voda premení na ľad.

Na odstránenie ľadu nepoužívajte predmety s ostrými hranami, ako nože alebo vidličky. Existuje tu riziko zranenia!

Namiesto toho nechajte kocky ľadu jemne roztopiť alebo nakrátko umiestnite spodnú časť priechinka do horúcej vody.

## Rýchle mrazenie

Ak idete zamrazovať veľké množstvá čerstvých potravín, tak 24 hodín pred umiestnením čerstvých potravín do priechinku rýchleho mrazenia stlačte spínač rýchleho mrazenia.

Výslovne sa odporúča, aby ste spínač rýchleho mrazenia nechali nastavený na 24 hodín, aby ste zamrazili maximálne množstvo čerstvých potravín, ktoré sa označujú ako kapacita mrazenia. Buďte zvlášť opatrní a nemiešajte mrazené a čerstvé potraviny.

## Rozmrazovanie spotrebiča

Nadmerná tvorba ľadu ovplyvní výkon mrazenia spotrebiča.

Preto sa odporúča, aby ste spotrebič rozmrazovali aspoň dvakrát do roka alebo kedykoľvek, keď vytvorený ľad prekročí 7 mm. Spotrebič rozmrazujte len vtedy, keď sa v ňom nachádza málo potravín alebo sa v ňom potraviny nenachádzajú.

Z priechinkov vyberte zmrazené potraviny. Zmrazené potraviny zabalte do viacerých vrstiev papiera alebo prikrývok a uchovajte ich na studenom mieste.

Odpojte spotrebič alebo vypnite prerušovač okruhu, aby ste spustili proces rozmrazovania. Zo spotrebiča (**Obrázok 4**) vyberte príslušenstvo (ako policu, priechinok atď.) a použite vhodnú nádobu, aby ste zozbierali roztopenú vodu.

Použite špongiu alebo jemnú handričku, aby ste v prípade potreby odstránili roztopenú vodu **(Obrázok 5)**.

Počas rozmrazovania uchovajte dvere otvorené. Pre rýchle rozmrazovanie umiestnite do spotrebiča nádoby s teplou vodou.

Na odstránenie ľadu nikdy nepoužívajte elektrické zariadenia, rozmrazovacie spreje alebo zašpicatené a ostré objekty, ako napríklad nože alebo vidličky.

Po dokončení rozmrazovania vyčistite vnútorný priestor (pozrite si časť "Čistenie a údržba").

Opätovne pripojte spotrebič k sieti. Do priechodov umiestnite mrazené potraviny a priechodky zasuňte do mrazničky.

## Čistenie a údržba

### Vnútornej a vonkajšie povrchy

#### Upozornenie

**Pred čistením vždy odpojte napájací kábel alebo vypnite prerušovač obvodu.**

Vonkajšiu časť vyčistite pomocou vlažnej vody a jemného čistiaceho prostriedku.

Nikdy nepoužívajte čistiace prostriedky, drsné alebo leptavé prostriedky.

Vnútornej priechodok utrite dosucha.

Buďte opatrní, aby ste zabránili v kontakte vody s elektrickými spojeniami ovládania teploty alebo vnútorného svetla.

Ak spotrebič nejdete dlhú dobu používať, tak odpojte napájací kábel a vyberte všetky potraviny. Spotrebič vyčistite a dvere nechajte otvorené. Aby ste uchovali vzhľad vášho spotrebiča, tak môžete vyleštiť vonkajšiu časť a príslušenstvo dverí pomocou silikónového vosku.

Raz do roka čistite pomocou kefy alebo vysávača kondenzátor v zadnej časti spotrebiča.

Nahromadenie prachu vedie k zvýšenej spotrebe energie.

V pravidelných intervaloch kontrolujte tesnenie dverí.

Čistite iba pomocou vody a utrite úplne dosucha.

### Čistenie príslušenstva

#### Priechodky:

Ak chcete vyčistiť priechodok, vytiahnite ho tak ďaleko, ako je to možné, nakloňte ho nahor a potom úplne vytiahnite.

## Praktické tipy a poznámky

### Mrazenie

- Vždy nechajte potraviny roztopiť v nádobe, ktorá umožňuje odtečenie roztopenej vody.
- Pri mrazení čerstvých potravín neprekračujte maximálnu povolenú kapacitu mrazenia (pozrite si časť "Mrazenie")
- Nedávajte deťom zmrzlinu a kocky ľadu priamo z mrazničky.

Nízka teplota môže spôsobiť omrzlinu na perách.

- Nikdy opätovne nezamrazujte rozmrazené potraviny; rozmrazené potraviny sa musia skonзумovať v rámci 24 hodín. Opätovne zamraziť môžete len uvarené potraviny.
- Zamrazené potraviny nevyberajte mokrymi rukami.
- Skladujte iba čerstvé a bezchybné potraviny.
- Vždy používajte vhodný baliaci materiál, aby ste zabránili prenikaniu pachov alebo zníženiu kvality potravín.
- Skladujte komerčne zmrazené potraviny v súlade s pokynmi uvedenými na obale.
- Varené potraviny zmrazujte v malých množstvách. Týmto sa zaistí rýchle mrazenie a uchová sa kvalita potravín.
- Nezmrazujte kvapaliny v pevne uzatvorených fľaškách alebo nádobách.

Fľašky/nádoby môžu pri nízkych teplotách prasknúť.

- Predmrazené potraviny prenášajte vo vhodných taškách a čím skôr ich umiestnite do mrazničky.

Potraviny vždy rozmrazujte v priestore chladničky.

## Normálny prevádzkový hluk

**Rôzne prevádzkové hluky sú úplne normálne kvôli prevádzke chladiaceho systému vášho spotrebiča;**

- Bublanie, syčanie, varenie alebo prebublávanie spôsobuje chladiaca kvapalina, ktorá preteká v chladiacom systéme. Tieto zvuky môžete krátkodobo počuť aj po vypnutí kompresora.

- Nečakané ostré praskanie alebo búchanie je spôsobené roztahovaním alebo sťahovaním vnútorných stien alebo niektorých dielov v priehradkách.

- Bzukotanie, šumenie, pulzovanie alebo intenzívne hučanie spôsobuje kompresor. Tieto hluky sú mierne hlasnejšie pri spustení kompresora a obmedzia sa, keď spotrebič dosiahne prevádzkové teploty.

**Aby ste tiež predišli rušivým vibráciám a hlukom, tak sa uistite, že;**

- vaša chladnička stojí rovno na všetkých štyroch nohách.

- vaša chladnička sa nedotýka stien, okolitých objektov alebo kuchynských skriniek a nábytku.

- Plechovky, fľaše alebo taniere v chladničke sa navzájom nedotýkajú ani do seba nenarážajú.

- všetky police a priečinky sú správne namontované v priečinkoch a dverách chladničky.

## Čo, ak...

### 1 - Spotrebič nebude fungovať aj napriek tomu, že je zapnutý.

- Skontrolujte, či je správne zapojený napájací kábel!
- Skontrolujte, či je v poriadku sieťové napájanie alebo či nevypadol prerušovač obvodu!
- Skontrolujte, či je na ovládaní teploty nastavená správna teplota!

### 2 - Zlyhalo napájanie.

Vaša mraznička je vhodná na dlhodobé skladovanie komerčne zmrazených potravín a môže sa použiť aj na mrazenie a skladovanie čerstvých potravín.

V prípade zlyhania napájania neotvárajte dvere.

Pri spotrebiči klasifikovanom ako  neovplyvní výpadok napájania mrazené potraviny v mrazničke, ak trvá kratšie ako je "Čas konzervovania od zlyhania (hodín)", ktorý je uvedený na klasifikačnom štítku.

Ak je výpado napájania dlhší ako "Čas konzervovania od zlyhania (hodín)", tak je potrebné potraviny skontrolovať a buď okamžite skonzumovať alebo uvariť a potom opätovne zamraziť.

### 3 - Iné možné zlyhania

Nie každé zlyhanie je potrebné odstrániť v zákaznickom servise. Veľmi často môžete problém odstrániť bez toho, aby ste požadovali servis. Pred požadovaním servisu, prosím, skontrolujte, či zlyhanie bolo spôsobené prevádzkovou chybou. Ak je to váš prípad a požiadali ste o servis, tak budete musieť zaplatiť servisný poplatok aj napriek tomu, že spotrebič spadá pod záruku.

Ak problém pretrváva, tak kontaktujte predajcu alebo stredisko pre zákazníkov.

Pri volaní majte pripravený typ a sériové číslo vášho spotrebiča. Klasifikačný štítok sa nachádza v spotrebiči.

## Obrátenie dverí

Postupujte podľa číselného poradia **(Obrázok 7)**.

Recykliácia



Tento produkt obsahuje symbol samostatného roztriedenia pre odpadové elektrické a elektronické vybavenie (WEEE). To znamená, že s týmto produktom sa musí narábať v súlade s európskou normou 2002/96/ES, aby sa mohol recyklovať alebo rozobrať, čím sa minimalizuje jeho dopad na životné prostredie. Ohľadom ďalších informácií kontaktujte vaše miestne alebo okresné úrady.



Elektronické produkty, ktoré nie sú súčasťou roztriedovacieho procesu, sú potenciálne nebezpečné pre životné prostredie a ľudské zdravie, kvôli prítomnosti nebezpečných látok.



# Technické údaje

Klimatická trieda	SN-T
Trieda energetickej účinnosti (1):	A+
Priemerná ročná spotreba energie (kWh/rok) (2):	181
Spotreba energie (kWh/24 hod.) (2):	0,495
Hrubá kapacita (l):	102
Čistá kapacita chladničky (l):	-
Čistá kapacita mrazničky (l):	85
Trvanie uskladnenia potravín po zlyhaní sieťového napájania (hodiny)	13
Zmrazovacia kapacita (kg/24 hod.)	10,5
Úroveň hlučnosti (dB) (3)	39
Čistá hmotnosť (kg):	31
Výška x šírka x hĺbka (cm)	84 x 54,5 x 60
Chladiace médium:	R600a

## Menovité štítky

<b>BEKO</b>		 	
<b>Vyrobené v Turecku v závode Arcelik</b>			
Číslo produktu			
Kód produktu:	Napätie: 230 V AC		
Trieda: SN-T	Frekvencia: 50 Hz		
Model: B 190 HCA+	Výkon: 60 W		
	Prúd: 0,50 A		
Celková hrubá kapacita: 102 l			
Čistá kapacita chladničky: ---	Chladiace médium: R 600 a		
Čistá kapacita mrazničky: 85 l	Objem chladiaceho média: 34 g		
Čistá kapacita priestoru mrazničky:			
Kapacita mrazenia:			

Deklarovaná hodnota emisie hluku tohoto spotrebiča je 39 dB (A), čo predstavuje hladinu A akustického výkonu na referenčný akustický výkon 1pW

Importér:  
BEKO Slovakia s.r.o., Zochova 5, 831 01 Bratislava; [www.beko.com](http://www.beko.com)  
Vyrobené v Turecku

# Spotreba energie

Výrobca  
Model

## Efektívnejšie

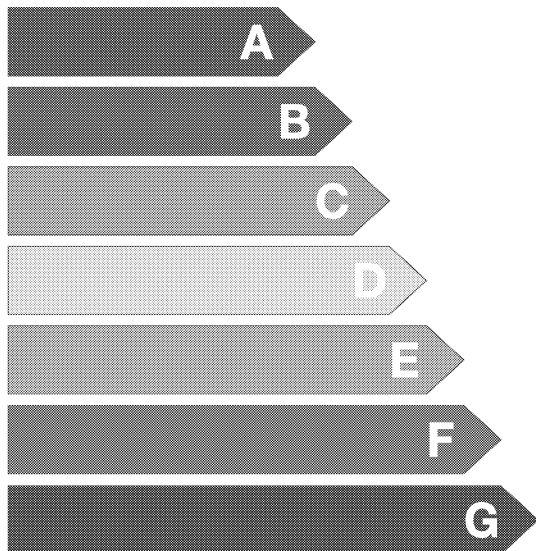

## Menej efektívne

Spotreba energie kWh/rok

*(Založené na bežných testovacích postupoch pre 24 h)*

Skutočná spotreba bude závisieť od používania spotrebiča a od jeho umiestnenia

Obsah čerstvých potravín 1  
Obsah mrazených potravín 1  
Obsah priečinku pre ovocie a zeleninu 1

## Hlučnosť

(dB(A) re 1 pW)

Energetický štítok dodávaný v sáčku môžete nalepiť na vyššie uvedené miesto.

## Gratulujemy dokonania mądrego wyboru!

BEKO to jedna z wiodących marek AGD w Europie. Produkty naszej marki to dla konsumentów w ponad 100 krajach synonim funkcjonalności, niezawodności i przystępnej ceny. Obecnie już ponad 250 milionów użytkowników urządzeń BEKO potwierdza, że był to mądry wybór.

## Bezpieczeństwo przede wszystkim!

Przed przystąpieniem do użytkowania prosimy zapoznać się uważnie z instrukcją obsługi. Zastosowanie się do poniższych zaleceń zagwarantuje uzyskanie optymalnego zużycia energii elektrycznej i zapewni bezpieczeństwo eksploatacji oraz uchroni przed powstaniem przypadkowych uszkodzeń.

- Prosimy nie podłączać zamrażarki do prądu dopóki nie zostanie usunięte całe opakowanie i zabezpieczenia na czas transportu.
  - Jeśli zamrażarkę transportowano w pozycji poziomej, przed włączeniem należy postawić ją w pionie na co najmniej 12 godzin, aby przywrócić prawidłowy stan systemu.
  - Zamrażarki tej można używać tylko do przechowywania i zamrażania żywności.
  - Nie zalecamy używania tej zamrażarki w pomieszczeniach nieogrzewanych i chłodnych, takich jak garaże, szklarnie, przybudówki, szopy, altanki, itp., patrz 'Miejsce na zamrażarkę'.
  - Prosimy sprawdzić przy odbiorze, czy zamrażarka nie jest uszkodzona, i czy wszystkie jej części i akcesoria są w należyłym stanie.
  - Prosimy nie używać zamrażarki, jeśli jest uszkodzona, prosimy jej nie uruchamiać, a w razie wątpliwości poradzić się sprzedawcy.
  - Nie można pozwolić, aby zamrażarką bawiły się dzieci.
  - Nie można siadać ani stawać, a także pozwalać dzieciom siadać ani stawać ani na samej zamrażarce, ani na wysuwanych z niej elementach.
  - Nie wolno wieszac się na drzwiach zamrażarki.
- Zamrażarka zawiera przyjazny środowisku gaz ziemny R 600 a.  
Gaz (R 600 a) jest łatwopalny. Należy zatem upewnić się, że obieg chłodniczy nie został uszkodzony ani w transporcie, ani przy pracy zamrażarki.  
W razie uszkodzenia:
- Należy unikać otwartego ognia, źródeł iskrzenia oraz substancji łatwopalnych.
  - Należy natychmiast przewietrzyć pomieszczenie, w którym stoi zamrażarka.
  - Zbrudzenie oczu wyciekającym gazem może spowodować ich uraz.
- Nie należy instalować zamrażarki w pomieszczeniu mniejszym niż 10 m<sup>3</sup>.
- Nie wolno pozbywać się zamrażarki poprzez spalenie jej. W izolacji zamrażarki zastosowano pozbawione CFC substancje łatwopalne.
- ⚠ **Uwaga** - Należy utrzymywać całkowitą drożność otworów wentylacyjnych w obudowie zamrażarki lub jej otoczeniu.
- ⚠ **Uwaga** - W celu przyspieszenia procesu rozmrażania zamrażarki nie należy używać żadnych urządzeń mechanicznych ani innych środków poza zalecanymi przez jej producenta.
- ⚠ **Uwaga** - Nie wolno uszkodzić obwodu czynnika chłodniczego.
- ⚠ **Uwaga** - Wewnątrz komór zamrażarki do przechowywania żywności nie wolno używać żadnych urządzeń elektrycznych, o ile nie są zalecane przez producenta.
- Aby uniknąć zagrożenia skaleczeniem, należy wystrzegać się dotykania metalowych przewodów skraplacza z tyłu zamrażarki.
  - W razie ewentualnej awarii najpierw należy odłączyć zamrażarkę od zasilania elektrycznego.
  - Przed czyszczeniem zamrażarki należy wyjąć wtyczkę przewodu zasilającego z gniazdka lub odłączyć zasilanie. Nie należy wyjmować wtyczki z gniazdka ciągnąc za przewód zasilający.
  - Urządzenia elektryczne naprawiać mogą tylko wykwalifikowani fachowcy.
  - Urządzenie to nie jest przeznaczone do użytkowania przez osoby (w tym dzieci) o ograniczonej sprawności fizycznej, czuciowej lub umysłowej lub bez doświadczenia albo wiedzy, bez nadzoru lub instrukcji dotyczących użytkowania urządzenia ze strony osoby odpowiedzialnej za ich bezpieczeństwo.
  - Trzeba uważać na małe dzieci, aby nie bawiły się tym urządzeniem.

## Instrukcje transportowe

Zamrażarkę należy transportować tylko w pozycji pionowej.

Opakowanie, w którym dostarczono zamrażarkę, musi pozostać nienaruszone podczas transportu.

Jeśli zamrażarkę transportowano w pozycji poziomej, należy ustawić ją w pionie i pozostawić na 12 godzin przed uruchomieniem.

Zamrażarkę należy chronić przed deszczem, wilgocią i innymi wpływami atmosferycznymi.

Producent zamrażarki nie przyjmuje odpowiedzialności w przypadkach nieprzebrzegania instrukcji bezpieczeństwa.

## Montaż urządzenia

- Nie należy ustawiać zamrażarki w pomieszczeniach, w których temperatura nocą, a zwłaszcza w zimie, może spaść poniżej 16 °C. Przy niższych temperaturach zamrażarka może nie działać, co skróci okres przydatności do spożycia przechowywanej w niej żywności.

- Klasę klimatyczną (efektywności energetycznej) zamrażarki podano na tabliczce znamionowej umieszczonej w jej wnętrzu. Podano tam odpowiednie temperatury otoczenia według poniższego opisu.

### Klasa klimatyczna Temperatury otoczenia

SN .....+10 °C do 32 °C

N .....+16 °C do 32 °C

ST .....+18 °C do 38 °C

T .....+18 °C do 43 °C

SN-ST .....+10 °C do 38 °C

SN-T .....+10 °C do 43 °C

## Miejsce na zamrażarkę

Zamrażarkę umieszczać można tylko w suchych, wentylowanych pomieszczeniach.

Należy wystrzegać się bezpośredniego oddziaływania na zamrażarkę światła słonecznego lub źródeł ciepła takich jak piec lub grzejnik.

Jeśli nie można tego uniknąć, należy zachować następujące odległości minimalne:

Kuchenki elektryczne: 3.00 cm

Grzejnik: 3.00 cm

Urządzenia chłodnicze: 2.50 cm

- Należy umocować dwie plastikowe przegródki dostarczone wraz z zamrażarką skręciwszy je o 1/4 obrotu w stronę skraplacza z tyłu zamrażarki (**Rys. 6**).

- Zamrażarkę należy ustawić na równej powierzchni. Dwie przednie nóżki można ustawić odpowiednio do warunków. Aby zapewnić pionowe ustawienie zamrażarki należy nastawić dwie przednie nóżki przekręcając je zgodnie z ruchem wskazówek zegara lub przeciwnie, aż zamrażarka pewnie stanie na podłodze. Prawidłowe ustawienie nóżek zapobiega nadmiernym drganiom i hałasowi.

## Instalacja (pod blatem)

- Blat powinien być na wysokości 820 mm. **(!) Jeśli pod blatem instaluje się to urządzenie, na blacie nie można umieszczać kuchenek ani innych źródeł ciepła.**

- Gniazdko elektryczne w ścianie musi być blisko lewej lub prawej strony urządzenia.

- Odetnijcie część wskazaną na rysunku i zdejmijcie ją szczypcami. **Rys.8**

- Wstawcie urządzenie pod blat i ustawcie przednie nóżki tak, aby jego górna powierzchnia dotykała blatu.

- Aby można było korzystać z urządzenia pod blatem, należy zachować odstęp pomiędzy ścianą a znakiem odniesienia na górnym złączu plastikowym na co najmniej 595 mm. **Rys.9-10-**

- Umocujcie urządzenie pod blatem 2 śrubami wyjętymi z górnej pokrywy. (Blat musi być zrobiony z plastyku lub drewna!) **Rys.11**

## Podłączenie do zasilania

### Uwaga

Urządzenie musi być uziemione.

• Należy sprawdzić, czy rodzaj i napięcie zasilania w miejscu ustawienia zamrażarki odpowiada danym podanym na tabliczce znamionowej w jej wnętrzu.

• Bezpieczeństwo zamrażarki pod względem elektrycznym zapewnione jest tylko wtedy, jeśli domowy system uziemienia zainstalowano zgodnie z przepisami.

• Ustawiając zamrażarkę należy zadbać, aby nie stała na przewodzie zasilającym, co może grozić jego uszkodzeniem.

• Należy zapewnić łatwy dostęp do wtyczki w gniazdku zasilającym. Nie należy stosować ani przedłużaczy ani rozdzielników.

• Parametry elektryczne zamrażarki podano na tabliczce znamionowej umieszczonej w jej wnętrzu.

• Elektryczny przewód zasilający należy ułożyć tak, aby można go było łatwo włączyć i wyłączyć po zakończeniu instalacji.

• Jeśli nie ma dostępu do przewodu zasilającego, należy użyć przekładki izolacyjnej (dla modeli do zabudowy)

(!) Urządzenie jest przeznaczone do pracy przy zasilaniu ~220-240 V.

## Poznaj swoje urządzenie

### Uwaga

Poniższe informacje o akcesoriach podaje się jedynie w celach referencyjnych. Poniższe akcesoria mogą różnić się nieco od wyposażenia tej zamrażarki.

### Rys. 1

1. Soczewka
2. Plastikowa obudowa
3. Funkcja szybkiego zamrażania
4. Lampki kontrolne
5. Pokrętko termostatu
6. Szufladka na lód
7. Komora szybkiego zamrażania
8. Komory zamrożonej żywności
9. Regulowane przednie nóżki

**Aby uniknąć uszkodzenia plastikowej obudowy nie należy na niej stawiać żadnych gorących przedmiotów ani nagrzewających się urządzeń grzewczych.**

## Przed uruchomieniem

Przed uruchomieniem zamrażarki należy sprawdzić czy urządzenie spełnia następujące warunki bezpieczeństwa:

- Czy zamrażarka stoi równo na podłodze?
- Czy miejsca wokół niej wystarczy na swobodny przepływ powietrza?
- Czy wnętrze jest czyste? (Zobacz także rozdział 'Czyszczenie i konserwacja')
- Pokrętko termostatu należy ustawić w połowie pomiędzy 1 i 4 lub Min. i Max.
- Teraz można włączyć zamrażarkę do sieci zasilającej.

Zanim temperatura nie osiągnie pożądanego poziomu, nie należy do zamrażarki wkładać żywności.

## Regulacja temperatury

(Rys. 2)

Temperaturę reguluje się pokrętleltem temperatury.

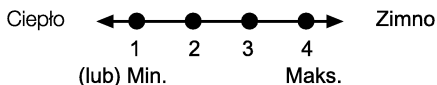

### 1 = Ustawienie najmniejszego chłodzenia

(Nastawienie najcieplejsze)

### 4 = Ustawienie największego chłodzenia

(Nastawienie najzimniejsze)

(lub)

### Min. = Ustawienie najmniejszego chłodzenia

(Nastawienie najcieplejsze)

### Maks. = Ustawienie największego chłodzenia

(Nastawienie najzimniejsze)

Prosimy wybrać ustawienie stosowne do pożądaney temperatury.

Temperatura we wnętrzu zależy także od temperatury otoczenia, częstotliwości otwierania drzwi oraz ilości przechowywanej w środku żywności.

Częste otwieranie drzwi powoduje wzrost temperatury we wnętrzu.

Z tego powodu zaleca się zamykanie drzwi z powrotem najprędzej jak to możliwe.

Normalna temperatura przechowywania żywności w chłodziarce powinna wynosić -18 °C. Jeśli pokrętleltem termostatu przekręci się przeciwnie do ruchu wskazówek zegara z pozycji 1, zamrażarka wyłączy się i słyhać będzie odgłos „kliknięcia”. Niższe temperatury uzyskać można przekręcając pokrętleltem termostatu w stronę pozycji 4.

Zaleca się sprawdzanie temperatury termometrem, aby zapewnić właściwą temperaturę w komorach przechowywania żywności. Należy pamiętać, aby natychmiast odczytać wskazanie termometru, ponieważ temperatura bardzo szybko rośnie po wyjęciu go z zamrażalnika.

Przy temperaturze pomieszczenia równej 25°C zaleca się ustawienie pokrętleltem regulacji temperatury w pozycji środkowej.

## Lampki kontrolne

Na panelu z przodu urządzenia (Rys. 2) znajdują się 3 lampki kontrolne, które sygnalizują aktualny tryb pracy zamrażarki.

**Lampka zielona (1)** zapala się przy włączeniu urządzenia do zasilania i pali się tak długo, jak zamrażarka pozostaje pod napięciem. Zielona lampka nie zapali się, jeśli termostat nastawiono na pozycję „0”. Lampka ta nie informuje o temperaturze wewnątrz zamrażarki.

**Lampka pomarańczowa (2)** zapali się, gdy włączono funkcję szybkiego zamrażania (4) i będzie się palić aż do wyłączenia go. Przy włączonym szybkim zamrażaniu sprężarka działać będzie bez przerwy. Szybkie zamrażanie stosuje się do zamrażania żywności świeżej.

### Lampka czerwona (3) zapala się:

- a) Jeśli nie można utrzymać ustawionej wcześniej temperatury.
- b) Jeśli do środka włożono zbyt dużo świeżej żywności.
- c) Jeśli drzwi zamrażarki przypadkowo pozostawiono otwarte.

### Pokrętleltem termostatu (5)

### WAŻNA UWAGA:

Po przyciśnięciu przycisku szybkiego zamrażania może wystąpić krótkie opóźnienie startu zanim zacznie działać sprężarka. To normalne zjawisko i nie oznacza awarii sprężarki.

## Zamrażanie

Nie należy zamrażać jednocześnie dużych ilości żywności. Najlepsze rezultaty w przechowywaniu żywności są osiągnięte wtedy, gdy jest ona głęboko zamrażana w możliwie jak najkrótszym czasie. Dlatego nie powinno się przekraczać wydajności zamrażania, podanej w charakterystyce technicznej. Ustawienie termostatu należy wtedy tak wyregulować, aby w zamrażarce osiągnąć jak najniższą temperaturę. Produkty spożywcze już zamrożone (gotowe mrożonki) można wkładać od razu do zamrażarki, bez potrzeby regulowania termostatu. Jeżeli na opakowaniu nie podano daty zamrożenia, to jako maksymalny okres przechowywania należy ogólnie przyjąć 3 miesiące. Nie wolno ponownie zamrażać żadnej rozmrożonej żywności, nawet gdy jest ona tylko częściowo rozmrożona. Żywność taką należy skosztować niezwłocznie lub ugotować i dopiero wtedy ponownie zamrozić. Świeżą żywność można włożyć i zacząć zamrażać po upływie minimum 12 godzin od włączenia.

### Uwaga

Żywność uprzednio zamrożoną i świeżo zamrażaną należy przechowywać osobno.

Przy zamrażaniu żywności gorącej kompresor chłodzący pracować będzie aż po całkowite jej zamrożenie. Może to tymczasowo spowodować nadmierne ochłodzenie wnętrza urządzenia.

Jeśli drzwi zamrażarki trudno otwierają się zaraz po ich zamknięciu, nie ma powodu do obaw. Dzieje się tak z powodu różnicy ciśnień, które wyrównują się, co po kilku minutach umożliwi normalne otwieranie drzwi. Zaraz po zamknięciu drzwi słychać odgłos próżni. Jest to całkiem normalne.

## Jak zrobić kostki lodu

Tackę na kostki lodu należy w 3/4 napełnić wodą i umieścić w zamrażarce. Gdy tylko woda zamarznie, można kostki wyjąć. Do wyjęcia kostek lodu nie wolno używać ostrych przedmiotów takich jak nóż, czy widelec. Grozi to skaleczeniem!

Należy raczej pozostawić lód, aby lekko odtajał, albo na chwilę włożyć spód tacki do gorącej wody.

## Szybkie zamrażanie

Jeśli chcemy zamrozić świeżą żywność o wadze do 2 kg, włączamy funkcję „Szybkie mrożenie” na ok. 3 godziny oraz wkładamy żywność do komory szybkiego mrożenia (**Rys 1/7**). Gdy zamrażana jest maksymalna ilość żywności (dane na tabliczce znamionowej), funkcja ta powinna być włączona przez 24 godziny. Należy pamiętać o wyłączeniu funkcji „Szybkie mrożenie”, gdy nie jest już potrzebna!

## Rozmrażanie zamrażarki

Nadmierne osadzanie się lodu szkodzi zdolności zamrażania zamrażarki.

Zaleca się zatem rozmrażanie zamrażarki co najmniej dwa razy rocznie, lub gdy osad lodu przekroczy 7 mm grubości.

Zamrażarkę należy rozmrażać, gdy jest pusta lub jest w niej bardzo niewiele żywności.

Należy wyjąć żywność zamrożoną z szuflad. Następnie należy owinąć ją w kilka warstw papieru lub ściereczkę i przechować w chłodnym miejscu.

Dalej należy wyjąć wtyczkę zasilania chłodziarki z gniazdka aby rozpocząć proces rozmrażania. Należy wyjąć z zamrażarki akcesoria (takie jak półki, szuflady itp.) (**Rys. 4**) oraz zbierać rozmrażaną wodę do odpowiedniego naczynia.

W razie potrzeby należy usunąć rozmrożoną wodę gąbką lub miękką ściereczką (**Rys. 5**). W trakcie rozmrażania drzwi powinny być otwarte.

Aby przyspieszyć rozmrażanie można wewnątrz zamrażarki umieścić naczynia z ciepłą wodą. Do usuwania lodu nie wolno używać urządzeń elektrycznych, płynów rozmrażających, ani przedmiotów o ostrych końcach lub krawędziach takich jak noże i widelce.

Po zakończeniu rozmrażania należy wyczyścić wnętrze (patrz rozdział „Czyszczenie i konserwacja”).

Teraz można ponownie włączyć urządzenie do sieci zasilającej. Należy umieścić mrożoną żywność w szufladach i wsunąć je do zamrażarki.

## Czyszczenie i konserwacja

### Czyszczenie wnętrza

Przed rozpoczęciem czyszczenia należy odłączyć urządzenie od sieci elektrycznej. Czyszczenie zamrażarki zaleca się wykonywać po każdym odmrożeniu. Wnętrze urządzenia należy czyścić letnią wodą z dodatkiem soli amoniakalnej (w stężeniu 1 łyżeczka sody na 4 litry wody); nie wolno nigdy używać mydła, detergentów, benzyny lub acetonu, gdyż mają one nieprzyjemny zapach. Do czyszczenia należy stosować wilgotną gąbkę, a do suszenia miękką szmatkę. W trakcie czyszczenia nie należy używać nadmiernej ilości wody, aby nie przedostała się ona do wnętrza izolacji termicznej, gdyż może to spowodować wydzielanie się nieprzyjemnego zapachu. Nie wolno dopuścić do tego, aby do wnętrza termostatu przedostała się woda. Po zakończeniu czyszczenia należy ponownie podłączyć urządzenie do sieci elektrycznej. W trakcie czyszczenia prosimy pamiętać o dokładnym wytarciu suchą szmatką uszczelek drzwi.

### Czyszczenie zewnętrznych powierzchni drzwi

Części zewnętrzne należy czyścić gąbką nasączoną ciepłą wodą z mydłem, a następnie miękką szmatką. Nie wolno nigdy używać proszków do czyszczenia, silnych detergentów lub narzędzi ściernych.

### Czyszczenie akcesoriów

#### Szuflady:

Aby oczyścić szufladę należy wysunąć ją jak najdalej, unieść jej przód w górę, a potem całkiem wyjąć.



## Środki ostrożności w trakcie użytkowania

Wszelkie naprawy mogą być wykonywane wyłącznie przez autoryzowany serwis.

Urządzenie należy odłączyć od źródła zasilania podczas rozmrażania i czyszczenia.

Urządzenie należy odłączyć poprzez wyjęcie wtyczki z gniazdka. Nigdy nie wolno tego robić przez pociąganie za kabel. Nie należy nigdy wspinać się na urządzenie lub stawać na jego poprzeczce, drzwiach, czy szufladach. W urządzeniu nie wolno przechowywać produktów

lub pojemników zawierających palne lub wybuchowe gazy. Nie wolno zostawiać otwartych drzwi urządzenia dłużej, niż jest to konieczne do wyjęcia lub włożenia żywności. Gdy urządzenie nie jest używane, nie należy pozostawiać w nim żywności. Napoje gazowane

(np. napoje bezalkoholowe, woda mineralna oraz szampan) nie powinny być przechowywane w zamrażarce; ich butelki mogą eksplodować. Nie należy zamrażać plastikowych butelek. Nie wolno dawać dzieciom lodów prosto z zamrażarki; niska temperatura może spowodować urazy. Nie należy dotykać zimnych części metalowych lub wewnętrznych ścianek urządzenia, gdyż mogą spowodować

odmrożenia. Jeżeli urządzenie ma pozostać nieużywane przez kilka dni, to nie ma potrzeby, żeby odłączać je od zasilania. Jednak, gdy przerwa ta ma trwać dłużej, niż kilka dni, należy postępować w sposób następujący:

- odłączyć urządzenie od sieci zasilającej;  
- opróżnić zamrażarkę;  
- odmrozić i wyczyścić wnętrze urządzenia;  
- pozostawić otwarte drzwi, aby zapobiec powstawaniu nieprzyjemnych zapachów.

## Normalne odgłosy eksploatacyjne

**Pewne odgłosy eksploatacyjne są całkowicie normalne i wynikają z funkcjonowania systemu chłodniczego zamrażarki:**

- Odgłosy bulgotania, syczenia, lub wrzenia powodowane są przez krążenie czynnika chłodzącego w systemie chłodniczym. Odgłosy te mogą dochodzić jeszcze przez pewien czas po wyłączeniu sprężarki.

- Nagłe, ostre trzaski lub odgłosy pękania powodowane są rozszerzaniem się lub kurczeniem ścianek wewnętrznych lub pewnych elementów wewnątrz komór urządzenia.

- Brzęczenie, warkot, pulsujące lub wysoko nastrojone szумы powodowane są przez sprężarkę. Odgłosy te są nieco głośniejsze przy uruchamianiu sprężarki i cichną po osiągnięciu przez urządzenie temperatury roboczej.

**Aby uniknąć dokuczliwych drgań oraz hałasu należy zadbać, aby:**

- Zamrażarka stała równo na wszystkich czterech nóżkach.

- Zamrażarka nie dotykała ścian, otaczających przedmiotów, szafek kuchennych ani innych mebli.

- Puszki, butelki lub naczynia wewnątrz urządzenia nie stykały się i nie obijały o siebie.

- Wszystkie półki i pojemniki prawidłowo zamontowano w komorach i drzwiach urządzenia.

## Co robić, gdy....

### 1- Zamrażarka nie działa, pomimo tego, że jest włączona.

- Sprawdzić, czy wtyczka przewodu zasilania jest prawidłowo włożona do gniazdka, a gniazdko jest włączone do zasilania!
- Sprawdzić, czy sieć elektryczna nie jest uszkodzona.
- Sprawdzić czy pokrętko termostatu nie jest ustawione na 0°C.

### 2- Przerwa w zasilaniu elektrycznym

W razie awarii zasilania nie należy otwierać drzwiczek. W urządzeniach oznaczonych **\* \*\* \*** awaria zasilania trwająca krócej niż podany na tabliczce znamionowej „Czas przechowywania żywności po awarii zasilania (godz.)” nie szkodzi jakości żywności mrożonej przechowywanej w zamrażarce.

Jeśli awaria zasilania trwa dłużej niż „Czas przechowywania żywności po awarii zasilania (godz.)”, wówczas należy sprawdzić żywność i albo zjeść ją bezzwłocznie, albo zagotować i następnie ponownie zamrozić.

### Ostrzeżenia!

Nie wolno nigdy próbować samemu naprawiać urządzeń elektrycznych. Wszelkie naprawy (oprócz tych opisanych w tabeli) wykonywane przez osoby nieuprawnione są niebezpieczne dla użytkownika i powodują utratę uprawnień gwarancyjnych. Urządzenie to może być użytkowane wyłącznie zgodnie z przeznaczeniem, dla którego zostało wyprodukowane. Urządzenie należy instalować w miejscu o odpowiednich wymiarach oraz nie narażonym na działanie deszczu, wilgoci, itd.

### 3- Inne awarie

Nie każda awaria wymaga wezwania obsługi serwisowej. Bardzo często problem można rozwiązać samodzielnie, bez pomocy serwisu. Przed wezwaniem serwisu prosimy sprawdzić, czy awaria nie została spowodowana błędem w obsłudze.

Jeśli problem nie ustąpi, prosimy skontaktować się ze sprzedawcą lub serwisem. Przy zgłoszeniu prosimy podać typ i numer seryjny urządzenia. Tabliczka znamionowa umieszczona jest we wnętrzu zamrażarki.

## Usuwanie usterek

Problem	Możliwe przyczyny	Środki zaradcze
1. Urządzenie chłodnicze uruchamia się zbyt często i pracuje przez dłuższe niż normalnie okresy czasu.	- Drzwi urządzenia są zbyt często otwierane. - Wokół urządzenia nie ma swobodnego przepływu powietrza.	- Należy unikać niepotrzebnego otwierania drzwi. - Umożliwić swobodny przepływ powietrza wokół urządzenia.
2. Urządzenie nie chłodzi.	- Urządzenie zostało unieruchomione lub odłączone od zasilania elektrycznego. - Termostat ustawiony w pozycji "0" .	- Sprawdzić, czy jest prąd w sieci elektrycznej, czy nie są spalone bezpieczniki oraz czy kable wtyczki są podłączone prawidłowo. - Zmienić pozycję pokrętki termostatu z "0" na inną.

## Przekładanie drzwi

Należy wykonać kolejno czynności pokazane na rysunku 7.

## Odzysk starego urządzenia chłodniczego

Jeżeli to urządzenie chłodnicze ma zastąpić urządzenie starsze, to prosimy przeczytać uważnie poniżej podane uwagi. Stare urządzenia chłodnicze nie są bezużytecznymi odpadkami; usunięcie ich zgodnie z przepisami o ochronie środowiska naturalnego pozwoli na odzyskanie wielu cennych surowców wtórnych. Z urządzeniem, którego chcemy się pozbyć należy postąpić w następujący sposób:

- odłączyć je od źródła zasilania;
- odciąć kabel zasilania;
- wymontować wszelkie zamki drzwiowe, aby ochronić dzieci przed zatrzaśnięciem się wewnątrz.

Zamrażarki zawierają materiały izolacyjne i czynniki chłodnicze, które należy poddać odpowiedniej utylizacji (uzdatnieniu do ponownego użycia).

Urządzenie to zawiera czynnik chłodzący R600a, który spełnia wymogi norm ochrony środowiska. Prosimy dopilnować tego, aby nie uszkodzić obiegu chłodniczego i opróżnić z niego czynnik chłodniczy w sposób zgodny z obowiązującymi przepisami.

## Odzysk opakowania

### Ostrzeżenie!

Nie należy trzymać opakowań w zasięgu dzieci. Zabawa ze złożonymi kartonami lub arkuszami plastikowymi niesie ze sobą niebezpieczeństwo uduszenia się dziecka. Urządzenie to zostało zapakowane w sposób wystarczający na czas transportu.

Wszystkie materiały pakunkowe zostały wyprodukowane zgodnie z przepisami ochrony środowiska i dlatego mogą być poddane odzyskowi. Prosimy o pomoc w ochronie środowiska naturalnego przez umożliwienie ponownego uzdatniania odpadów wszędzie tam, gdzie jest to możliwe.

### UWAGA!

To urządzenie jest oznaczone zgodnie z Dyrektywą Europejską 2002/96/WE oraz polską Ustawą o zużytych sprzęcie elektrycznym i elektronicznym symbolem przekreślonego kontenera na odpady.



Takie oznakowanie informuje, że sprzęt ten, po okresie jego użytkowania nie może być umieszczany łącznie z innymi odpadami pochodzącymi z gospodarstwa domowego. Użytkownik jest zobowiązany do oddania go prowadzącym zbieranie zużytego sprzętu elektrycznego i elektronicznego. Prowadzący zbieranie, w tym lokalne punkty zbiórki, sklepy oraz gminne jednostki, tworzą odpowiedni system umożliwiający oddanie tego sprzętu. Właściwe postępowanie ze zużytym sprzętem elektrycznym i elektronicznym przyczynia się do uniknięcia szkodliwych dla zdrowia ludzi i środowiska naturalnego konsekwencji, wynikających z obecności składników niebezpiecznych oraz niewłaściwego składowania i przetwarzania takiego sprzętu.

## Dane techniczne

<b>Kasa klimatyczna:</b>	SN-T
<b>Klasa efektywności energetycznej (1):</b>	A+
<b>Średnie roczne zużycie en. elektr. (kWh/rok) (2):</b>	181
<b>Zużycie energii elektrycznej (kWh/24 godz.) (2):</b>	0,495
<b>Pojemność brutto (l):</b>	102
<b>Pojemność chłodziarki netto (l):</b>	-
<b>Pojemność zamrażalnika netto (l):</b>	85
<b>Czas przechowywania żywności po awarii silania (godz.)</b>	13
<b>Zdolność zamrażania (kg/24 godz)</b>	10,5
<b>Poziom hałasu (dB) (3)</b>	39
<b>Ciężar netto (kg):</b>	31
<b>Wysokość x Szerokość x Głębokość (cm)</b>	84 x 54,5 x 60
<b>Czynnik chłodniczy:</b>	R600a

## Tabliczki znamionowe

<b>BEKO</b>			
<b>Wyprodukowano w Turcji w fabryce Arcelik</b>			
Numer produktu			
Kod Produktu:	Napięcie: 230 V AC		
Klasa: SN-T	Częstotliwość: 50 Hz		
Model: B 190 HCA+	Moc: 60 W		
	Natężenie: 0,50 A		
Objętość całkowita brutto: 102 l			
Objętość chłodziarki netto: ---	Czynnik chłodniczy: R 600 a		
Objętość zamrażarki netto: 85 l	Ilość czynnika chłodniczego: 34 g		
Objętość zamrażalnika netto:			
Zdolność mrożenia:			

Importer:  
Beko S.A., ul. Cybernetyki 7, 02-677 Warszawa, www.beko.com.pl  
Wyprodukowano w Turcji

# Energia

Producent

Model

**Bardziej wydajny**

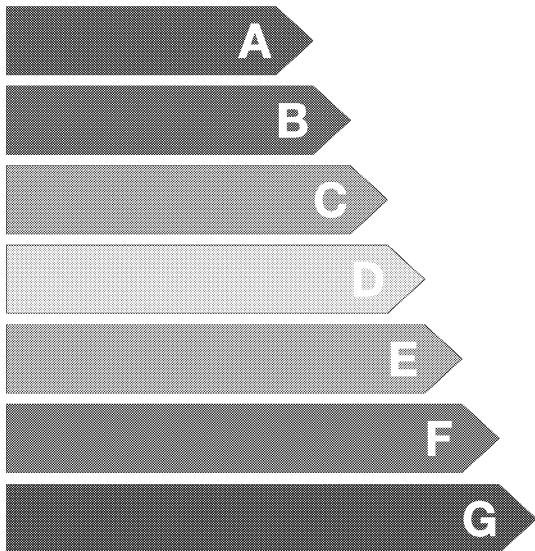

**Mniej wydajny**

**Pobór energii (kWh/rok)**

*(Na podstawie wyników standardowych testów 24-godzinnych)*

Rzeczywiste zużycie będzie od sposobu używania urządzenia i miejsca jego ustawienia.

Ilość żywności świeżej, l  
Ilość żywności mrożonej, l  
Pojemność komory schładzania, l

**Poziom hałasu**

(dB(A) re 1 pW)

Dostarczoną fiszkę energetyczną można wsadzić w woreczku plastikowym w miejsce powyżej.

Recycling



This product bears the selective sorting symbol for waste electrical and electronic equipment (WEEE).

This means that this product must be handled pursuant to European Directive 2002/96/EC in order to be recycled or dismantled to minimize its impact on the environment. For further information, please contact your local or regional authorities.

Electronic products not included in the selective sorting process are potentially dangerous for the environment and human health due to the presence of hazardous substances.

Recyclage



Ce produit est marqué du symbole du tri sélectif, relatif aux déchets d'équipements électriques et électroniques. Cela signifie que ce produit doit être pris en charge par un système de collecte sélectif conformément à la directive européenne 2002/96/CE, afin de pouvoir être recyclé ou démantelé dans le but de réduire tout impact sur l'environnement. Attention les produits électroniques n'ayant pas fait l'objet d'un tri sélectif sont potentiellement dangereux pour l'environnement et la santé humaine en raison de la présence potentielle de substances dangereuses.



# **WARNING !**

- \* DO NOT USE ANY COPPER POT, DISH INSIDE THE CABINET!
- \* DO NOT LOAD ANY FOOD WITHOUT PACKAGE!

# **WARNUNG !**

- \* BENUTZEN SIE KEINERLEI KUPFERGESCHIRR IM GERÄT!
- \* GEBEN SIE KEINE UNVERPACKTEN LEBENSMITTEL IN DAS GERÄT!

# **AVERTISSEMENT !**

- \* N'UTILISEZ PAS DE RECIPIENTS OU DE PLATS EN CUIVRE A L'INTERIEUR DES COMPARTIMENTS !
- \* N'INTRODUISEZ PAS DE DENREES NON EMBALLEES